



WORX
it's your nature

Mode d'emploi

Traduction de l'instruction originale

WR206E

WR208E

WR213E

WR216E

LANDROID
UNMANNED
MOWING
VEHICLE

SOMMAIRE

Bienvenue

p. 03 Coordonnées

Consigne de sécurité

p. 04 Consignes de sécurité importantes

Se familiariser avec Landroid Vision

p. 09 Contenu du carton

p. 10 Apprendre à connaître Landroid Vision

Guide de démarrage

p. 11 Fonctionnement de Landroid Vision

p. 14 Préparation et planification

p. 22 Démarrer Landroid Vision

p. 24 Configuration de la machine

p. 27 Connecter le Landroid Vision à internet

p. 28 Utiliser l'appli

Maintenance

p. 29 Le garder opérationnel

p. 30 Le garder propre

p. 31 Le garder chargé

p. 31 Le stocker pendant l'hiver

p. 31 Le tenir à jour

p. 32 Retirer la tour de charge

Référence rapide

p. 33 Messages d'opération

p. 34 Messages d'erreur

p. 36 Dépannage

p. 40 Caractéristiques techniques

p. 41 Informations relatives au bruit & Accessoires

p. 42 Déclaration de conformité

Nous vous remercions d'avoir acheté une tondeuse robotisée Worx Landroid.

Totalement autonome, entièrement configurable, flexible et efficace, Landroid taille votre herbe et vous offre la meilleure pelouse possible. Le présent manuel vous familiariser avec son contenu.

Nous sommes à votre service:



Assistance

www.worx-europe.com/support

Site du propriétaire de Landroid

<https://account.worxlandroid.com/login>

SÉCURITÉ DU PRODUIT

CONSIGNES DE SÉCURITÉ GÉNÉRALES ET ADDITIONNELLES

⚠ ATTENTION: Lisez toutes les mises en garde et toutes les instructions. Le nonrespect des mises en garde et des instructions peut être à l'origine d'électrocutions, d'incendies et/ou de blessures graves.

Lisez attentivement le manuel d'utilisation afin d'utiliser l'appareil d'une manière sécurisée.

Gardez le mode d'emploi et les mises en garde pour pouvoir vous y référer ultérieurement.

- Cet appareil n'est pas conçu pour être utilisé par des personnes aux capacités physiques, mentales, sensorielles réduites, ou manquant d'expérience et de connaissances (y compris les enfants), sauf si une personne responsable de leur sécurité leur a donné les indications nécessaires ou les surveille pendant l'utilisation.

- Il convient de surveiller les enfants pour s'assurer qu'ils ne jouent pas avec l'appareil.

AVERTISSEMENT: Pour recharger la batterie, utilisez uniquement l'unité d'alimentation amovible avec cet appareil.

AVERTISSEMENT: Pour réduire les risques de blessures aux personnes et de dommages matériels, ne retirez pas le module batterie avant d'éteindre la machine.

IMPORTANT

LISEZ ATTENTIVEMENT LE MODE D'EMPLOI AVANT D'UTILISER L'APPAREIL

CONSERVEZ-LE POUR RÉFÉRENCE ULTÉRIEURE

Pratiques de travail sûres

Apprentissage

- Lisez attentivement le mode d'emploi. Vous devez impérativement comprendre les instructions et vous familiariser avec les contrôles et le mode d'utilisation de l'appareil.
- Ne laissez en aucun cas l'appareil à un enfant ou à une personne n'ayant pas pris connaissance du mode d'emploi. Les réglementations locales définissent parfois des limites d'âge pour l'utilisateur.
- L'utilisateur est responsable des accidents et des dommages causés à d'autres personnes ou à leurs biens.

Préparation

- Assurez-vous de l'installation correcte du système automatique de délimitation du périmètre, conformément aux instructions.

Cette machine fonctionne sans câble périphérique ou délimitation virtuelle. Elle peut identifier automatiquement la zone de travail et la zone de non-travail grâce à la caméra. Une fois la machine démarrée, la caméra s'active automatiquement et fonctionne en même temps. La machine reconnaît que la pelouse est dans la zone de travail avec la caméra, et dans la zone de non-travail qui n'est pas la pelouse. Lorsque la machine atteint la limite entre la pelouse et la zone non gazonnée, elle retourne automatiquement dans la zone de travail.

Ajoutez une bande magnétique pour la séparer de la pelouse du voisin. La machine revient lorsqu'elle rencontre une bande magnétique pendant la tonte. Retour le long de la bande magnétique lors du retour.

- Inspectez périodiquement la zone où l'appareil doit être utilisé et retirez toutes les pierres, bâtons, fils, os et autres corps étrangers. Inspectez et nettoyez périodiquement les limites entre le gazon et la zone non gazonnée. Le dégagement des limites aide la tondeuse à identifier la zone de travail.
- Procédez régulièrement à un examen visuel des lames, des boulons de lame et de l'unité de coupe pour vous assurer qu'ils ne sont ni usés, ni endommagés. Afin de préserver l'équilibre de la machine, changez toujours les lames et leurs boulons en même temps.
- Sur les appareils comportant plusieurs arbres, veuillez noter que la rotation d'une lame peut entraîner la rotation des autres lames.
- ATTENTION:** Ne faites jamais fonctionner l'appareil si l'une de ses protections est défectueuse ou si l'un de ses dispositifs de sécurité n'est pas en place.

Utilisation

1. Généralités

- Ne faites jamais fonctionner l'appareil si l'une de ses protections est défectueuse ou si l'un de ses dispositifs de sécurité n'est pas en place (ex: les déflecteurs).
- N'approchez jamais les mains ou les pieds des parties rotatives, et ne les mettez jamais sous l'appareil. Ne vous mettez jamais en travers de l'ouverture d'évacuation.
- Ne soulevez jamais et ne portez jamais une tondeuse dont le moteur est en marche.
- Actionnez le dispositif de désactivation de l'appareil:
 - Avant de le débloquer;
 - Avant d'inspecter, de nettoyer ou de travailler sur l'appareil;
 - Après avoir heurté un objet, inspectez la machine à la recherche de dommages;

- Si la machine commence à vibrer de façon anormale, et pour vérifier les dommages avant de la redémarrer.
- e) Il n'est pas permis de modifier le design d'origine du robot tondeuse. Toute modification effectuée est à vos risques et périls.
- f) Démarrer la tondeuse à gazon robotique conformément aux instructions. Lorsque la touche d'alimentation est allumée, veillez à garder vos mains et pieds loin des lames pivotantes. Ne jamais mettre vos mains ou pieds sous la tondeuse.
- g) Ne jamais soulever la tondeuse à gazon robotique ou la porter tant que la touche d'alimentation est allumée.
- h) Ne laissez en aucun cas la tondeuse à une personne non familiarisée avec l'appareil et son mode d'utilisation.
- i) Ne posez jamais des objets sur le robot ou sur le socle de recharge.
- j) Ne faites jamais fonctionner le robot si le boîtier ou l'une des lames sont endommagés. L'appareil ne doit pas être utilisé si les lames, les vis, les écrous ou les câbles sont endommagés.
- k) Toujours éteindre la tondeuse à gazon robotique lorsque vous n'avez pas l'intention de l'utiliser. La tondeuse à gazon robotique ne peut démarrer que lorsque la touche d'alimentation est allumée et que le code PIN correct a été saisi.
- l) Maintenez vos mains et pieds éloignés des lames rotatives. Ne placez jamais vos mains ou pieds à proximité ou sous le corps lorsque la tondeuse automatique est en marche.
- m) Éviter d'utiliser la machine et ses périphériques dans de mauvaises conditions météorologiques, en particulier, lorsqu'il existe un risque d'éclair.
- n) Ne pas toucher de pièces mobiles dangereuses avant que celles-ci ne s'arrêtent complètement.
- o) Pour les machines utilisées dans des zones publiques, des panneaux d'avertissement doivent être placés autour de la zone de travail de la machine. Le contenu du texte ci-dessus doit être compris:
Alerte! Tondeuse automatique! Tenir à l'écart de la machine! Attention aux enfants!
- p) Pour éviter tout risque de blessure, veuillez arrêter la tondeuse et la transporter jusqu'à un autre jardin à tondre. Ne jamais traîner ou tirer la tondeuse en fonctionnement lorsque vous changez de pelouse à tondre.

2. Mise en garde complémentaire en cas de fonctionnement automatique

- a) Ne laissez pas la machine fonctionner sans surveillance si vous savez que des personnes (notamment des enfants) ou des animaux domestiques se trouvent à proximité.

Entretien et rangement

⚠ AVERTISSEMENT! Lorsque la tondeuse est retournée, la touche d'alimentation doit toujours être éteinte.

La touche d'alimentation doit être éteinte pendant tous les travaux sur le châssis de base de la tondeuse, tels que le nettoyage ou le remplacement des lames.

- a) Veillez à ce que tous les écrous, vis et boulons soient bien serrés, afin de vous assurer que l'appareil reste en bon état de marche.
- b) Inspectez le robot tondeuse régulièrement et, par sécurité, remplacez toute pièce usée ou endommagée.
- c) Assurez-vous que les lames et le disque de coupe ne sont pas endommagés. Afin d'assurer l'équilibre des pièces rotatives, changez toujours les lames et les vis en même temps.
- d) Les accessoires de coupe de rechange doivent impérativement être du même type que ceux d'origine.
- e) Rechargez toujours la batterie avec le chargeur fourni par le fabricant. Toute utilisation incorrecte peut être à l'origine d'un choc électrique, d'une surchauffe ou d'une fuite du liquide corrosif de la batterie.
- f) En cas de fuite d'électrolyte et de contact avec les yeux, rincez abondamment avec de l'eau ou un agent neutralisant et appelez les urgences.
- g) Toute réparation sur l'appareil doit s'effectuer d'une manière conforme aux instructions du fabricant.
- h) Afin d'obtenir les meilleures performances, veuillez prêter attention à la plage de température ambiante suivante, ne pas charger, utiliser ou stocker en cas de dépassement de la plage de température suivante:
 - a) Plage de température de charge: 4°C~45°C
 - b) Plage de température de décharge: -20°C~55°C
 - c) Plage de température de stockage: -20°C~75°C
- i) Une fuite de liquide de batterie peut provoquer une irritation de la peau et des yeux ou des brûlures chimiques.
 - a) Éviter tout contact avec les yeux et la peau.
 - b) Si le liquide entre en contact avec les yeux : Ne pas frotter. Rincer les yeux ouverts à l'eau pendant au moins 15 minutes et consulter un médecin.
 - c) En cas de contact accidentel, laver immédiatement et soigneusement la zone de contact avec de l'eau et du savon doux.
 - d) Utilisez un absorbant inerte tel que du sable sur le liquide renversé.

Recommandation

Connecter uniquement la machine et/ou ses périphériques à un circuit d'alimentation protégé par un dispositif de courant résiduel (RCD) avec un courant de déclenchement ne dépassant pas 30mA.

Risques résiduels

Pour éviter les blessures, porter des gants de protection lors du remplacement des lames.

Déplacer l'appareil

Utilisez l'emballage d'origine pour transporter le robot sur de longues distances.

Pour déplacer l'appareil de ou vers la zone de travail en toute sécurité:

- a) Appuyez sur le bouton STOP pour arrêter la tondeuse.
Vous choisissez un code PIN à quatre chiffres lorsque vous démarrez la tondeuse pour la première fois.
- b) Toujours éteindre la tondeuse à gazon robotique si lorsque vous avez l'intention de la porter.
- c) Portez la tondeuse en la tenant par la poignée située à l'avant, en dessous. Tenez la tondeuse avec le disque de coupe du côté opposé à vous.

Exigences d'exposition FR

Pour satisfaire aux exigences d'exposition aux radiofréquences, une distance de séparation de 200 mm ou plus doit être respectée entre cet appareil et des personnes pendant le fonctionnement de l'appareil.

Pour assurer la conformité, les opérations à une distance inférieure à cette distance ne sont pas recommandées. L'antenne utilisée pour cet émetteur ne doit pas être co-localisée avec une autre antenne ou un autre émetteur.

Il s'agit d'un appareil de classe III et il ne doit être alimenté qu'à une très basse tension de sécurité correspondant au marquage de l'appareil.

AVERTISSEMENT: Pour recharger la batterie, utilisez uniquement le bloc d'alimentation amovible fourni avec cet appareil.

MISES EN GARDE CONCERNANT LA BATTERIE

- a) **La batterie et les piles secondaires ne doivent pas être ouvertes, démontées ou broyées.**
- b) **La batterie ne doit pas être court-circuitée. Évitez de mettre la batterie en vrac dans une boîte ou dans un tiroir où elles risqueraient de se court-circuiter entre elles ou au contact d'autres objets métalliques.** Après usage, évitez tout contact de la batterie avec d'autres objets métalliques de petite taille (trombones, pièces, clés, clous, vis etc.) susceptibles de court-circuiter les pôles. Un court-circuit entre les pôles de la batterie peut être à l'origine de brûlures ou d'un incendie.
- c) **La batterie ne doit pas être exposée au feu et à la chaleur. Évitez de la ranger à la lumière du soleil.**
- d) **La batterie et les piles ne doivent pas être soumises à des chocs mécaniques.**
- e) **En cas de fuite des piles, évitez tout contact du liquide avec la peau et les yeux. En cas de contact, rincez abondamment la surface touchée avec de l'eau et appelez les urgences.**
- f) **La batterie et les piles doivent rester propres et sèches.**
- g) **Si la batterie ou les piles se salissent, essuyez-les avec un chiffon propre et sec.**
- h) **La batterie et les piles doivent être chargées avant usage. Utilisez toujours le chargeur adéquat, et respectez les instructions du fabricant ou le mode d'emploi de l'appareil concernant la procédure de recharge.**
- i) **Évitez de laisser une batterie se charger pendant trop longtemps lorsqu'elle n'est pas utilisée.**
- j) **Après de longues périodes d'inutilisation, il peut être nécessaire de charger et décharger la batterie et les piles à plusieurs reprises avant que celles-ci ne retrouvent leur capacité maximale.**
- k) **N'utilisez pas d'autre chargeur que celui spécifié par Worx. N'utilisez pas d'autre chargeur que celui spécifiquement fourni avec l'appareil.**
- l) **N'utilisez en aucun cas une batterie autre que celle prévue pour cet appareil.**
- m) **La batterie doit être tenue hors de portée des enfants.**
- n) **Gardez la documentation d'origine du produit afin de pouvoir vous y référer ultérieurement.**
- o) **Enlevez la batterie de l'appareil lorsque vous ne l'utilisez pas.**
- p) **Respectez les procédures de mise au rebut.**
- q) **Ne pas mélanger des piles de fabrication, capacité, taille ou type différents dans un appareil.**
- r) **Eloignez la batterie des zones sujettes à micro-ondes et hautes pressions.**
- s) **Avertissement ! N'utilisez pas de batteries non rechargeables.**

CONDITIONS DU MANUEL D'UTILISATION POUR LES OUTILS SANS FIL

- a) Le fonctionnement de ce type d'appareil est soumis aux deux conditions suivantes:
 - (1) Cet appareil ne doit pas provoquer d'interférences préjudiciables, et
 - (2) Il doit accepter toute interférence reçue, y compris les interférences pouvant entraîner un mauvais fonctionnement.
- b) Attention: Les changements et modifications apportés à cet appareil et non expressément autorisés par la partie responsable de la compatibilité peuvent annuler le droit de l'utilisateur à faire fonctionner l'équipement.

- c) REMARQUE: Cet équipement génère, utilise et peut dégager de l'énergie de radiofréquence et, s'il n'est pas installé et utilisé conformément aux instructions du fabricant, peut provoquer des interférences préjudiciables aux communications radio. Il n'existe toutefois aucune garantie que des interférences ne se produiront pas dans une installation particulière. Si cet équipement entraîne des interférences préjudiciables à la réception des émissions radio ou de télévision, pouvant être identifiées en mettant l'équipement hors tension puis sous tension, il est recommandé que l'utilisateur tente de résoudre ce problème au moyen d'une ou plusieurs des mesures suivantes:
- En orientant différemment l'antenne réceptrice ou en la changeant de place.
 - En augmentant la distance séparant l'équipement du récepteur.
 - En connectant l'équipement à une prise sur un circuit différent de celui sur lequel est branché le récepteur.
 - En obtenant de l'aide auprès du revendeur ou d'un technicien radio/TV expérimenté.

REMARQUE CONCERNANT LA SÉLECTION DE LA BANDE (AVEC UN APPAREIL WI-FI 5G)

Informations légales. Cet appareil peut être utilisé dans tous les États membres de l'UE. Respectez les réglementations nationales et locales où l'appareil est utilisé.

Cet appareil est réservé à un usage intérieur lorsqu'il fonctionne dans la plage de fréquences de 5 150 à 5350 MHz dans les pays suivants:

AT	BE	BG	HR	CY	CZ	DK
EE	FI	FR	DE	EL	HU	IE
IT	LV	LT	LU	MT	NL	PL
PT	RO	SK	SI	ES	SE	UK

INFORMATIONS SUR LE LANDROID VISION



AVERTISSEMENT – ce robot tondeuse peut être dangereux s'il est utilisé de manière incorrecte. Avant d'utiliser le robot tondeuse pour la première fois, vous devez avoir lu et compris le contenu dans son intégralité.



AVERTISSEMENT - Restez à distance de la machine pendant qu'elle fonctionne.



AVERTISSEMENT – Éteignez la machine avant de la manipuler ou de la soulever.



AVERTISSEMENT –Ne pas s'asseoir sur la machine.



Batterie Li-Ion Ce produit comporte un symbole de « Collecte séparée » de toutes les batteries. Il sera ensuite recyclé ou démantelé, afin de réduire l'impact sur l'environnement. Les batteries peuvent être dangereuses pour l'environnement et la santé humaine, car elles contiennent des substances dangereuses.



Ne pas jeter au feu



Les batteries peuvent entrer dans le cycle de l'eau si elles sont jetées de manière inappropriée, ce qui est dangereux pour l'écosystème. Ne jetez pas les batteries utilisées avec les déchets ménagers non triés.



Interdire le démontage de la machine sans autorisation



Les déchets d'équipements électriques et électroniques ne doivent pas être déposés avec les ordures ménagères. Ils doivent être collectés pour être recyclés dans des centres spécialisés. Consultez les autorités locales ou votre revendeur pour obtenir des renseignements sur l'organisation de la collecte.



Appareil de classe III



Lire le manuel de l'opérateur



Unité d'alimentation amovible

Votre Landroid Vision peut être utilisé avec les accessoires fonctionnels Worx. Visiter www.worxlandroid.com pour savoir plus sur ces options d'accessoires disponibles.

CONTENU DU CARTON

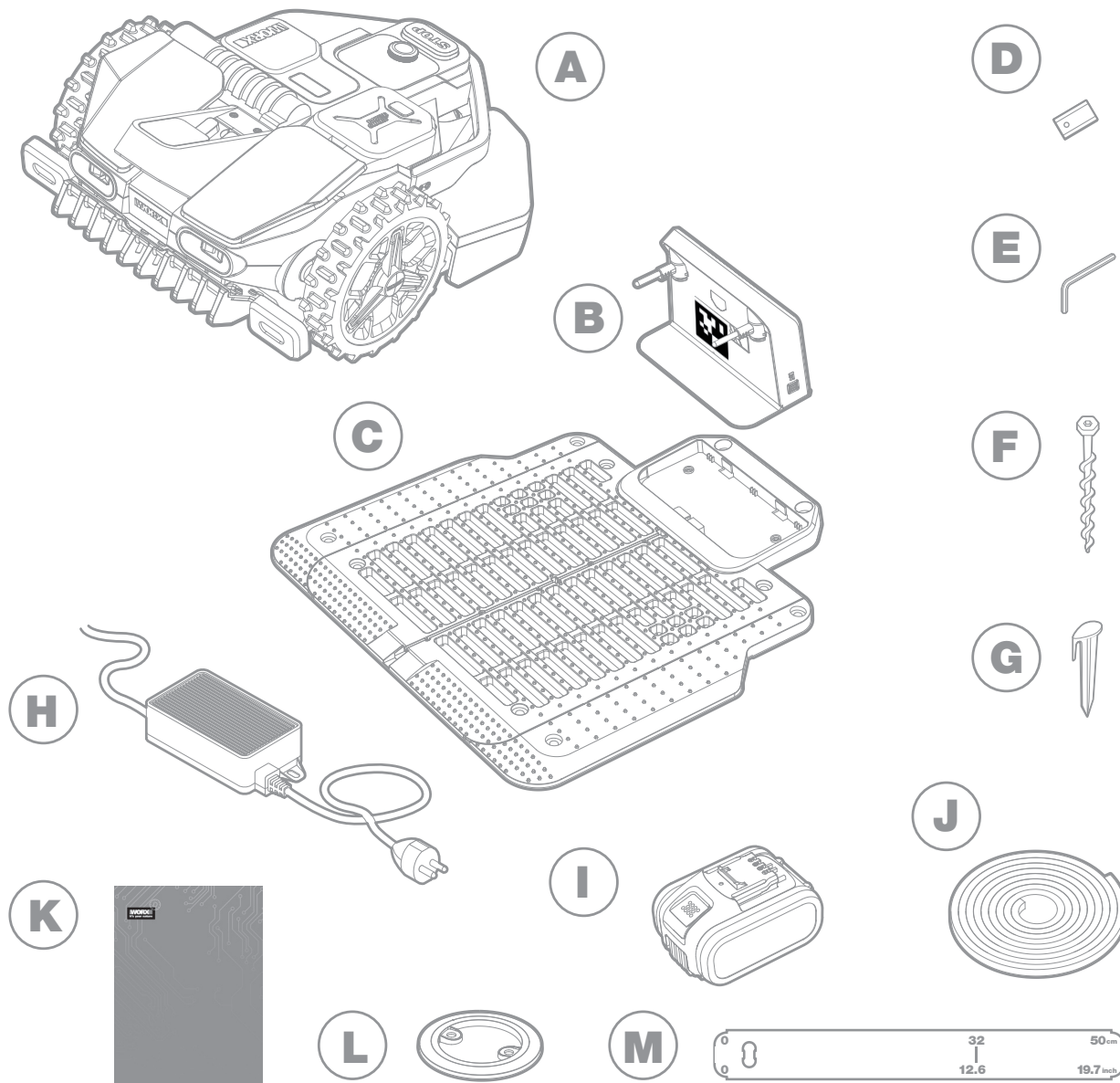

- A** Worx Landroid Vision

- B** Tour de charge

- C** Plaque de charge

- D** Lames de rechange

- E** Clé hexagonale

- F** Vis

- G** Piquets à bande magnétique

- H** Alimentation électrique

- I** Batterie 20V

- J** Bande magnétique en vert*

- K** Manuels

- L** RFID

- M** Jauge de mesure

* Uniquement pour Landroid Vision

APPRENDRE À CONNAÎTRE LANDROID VISION

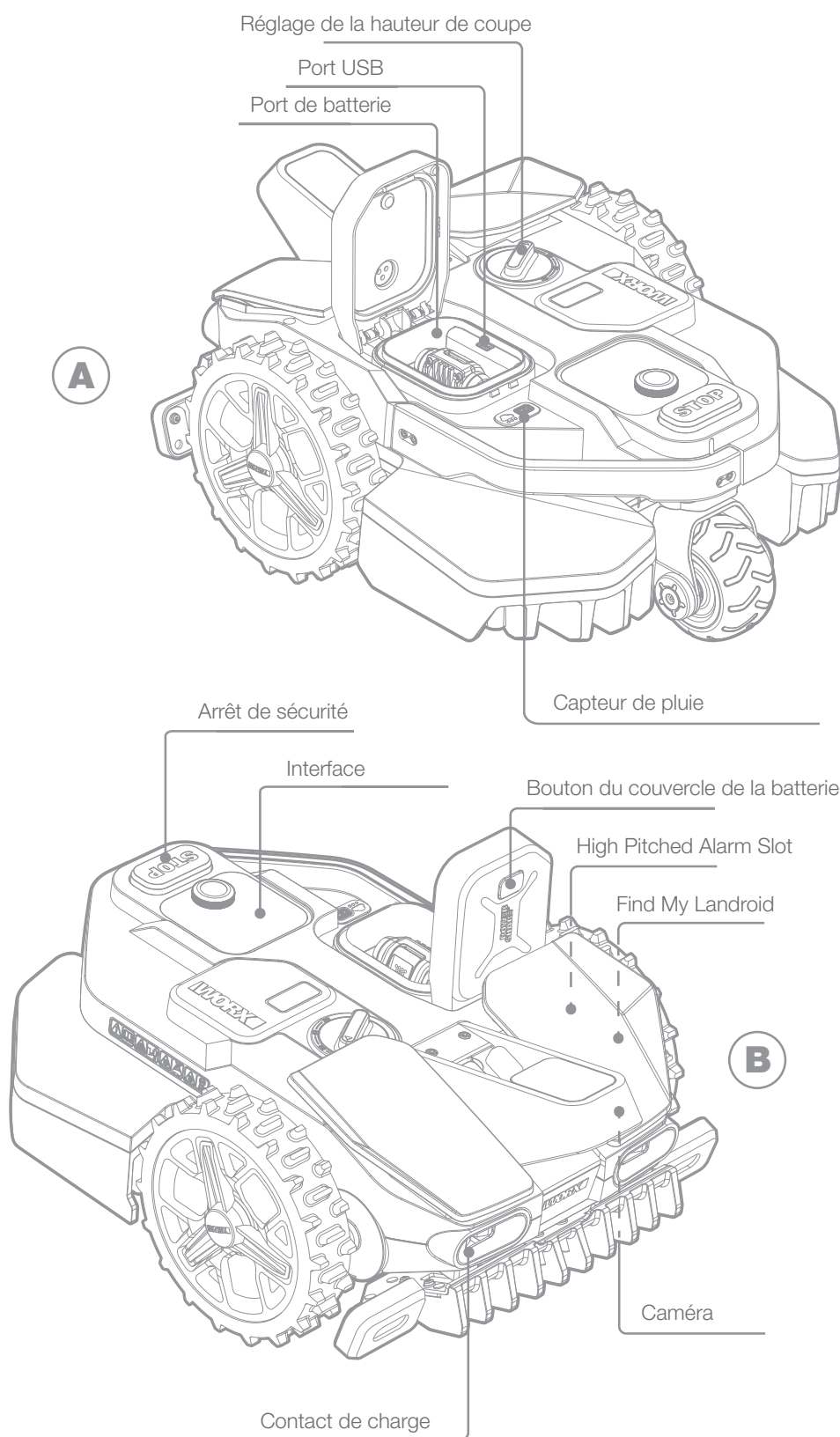

L'illustration est fournie à titre indicatif uniquement

FONCTIONNEMENT DE LANDROID VISION

Dans la section suivante, nous vous aidons à mieux comprendre le fonctionnement de Landroid Vision.

Landroid Vision est équipée d'un capteur photo avec AI (Intelligence artificielle) intégrée, lui permettant de travailler automatiquement par elle-même. Landroid Vision peut identifier les zones couvertes ou non par la pelouse, savoir quand elle doit revenir à sa station de charge, détecter la pluie, s'arrêter si elle détecte un problème et faire demi-tour en cas d'obstacle sur son passage. Pour éviter tout risque d'accident, Landroid Vision arrêtera aussi automatiquement la rotation de son disque de lame si elle est soulevée du sol ou en cas de problèmes liés à la sécurité.

Gestion des bordures



Aucune installation d'antenne ou de fil de délimitation périmétrique, ni opération de maintenance ou problème de signal. La technologie d'apprentissage approfondi de Landroid Vision lui permet de connaître l'emplacement de la limite et de tondre automatiquement les zones de pelouse grâce à l'identification de surfaces herbeuses et non herbeuses. Pour naviguer en toute sécurité autour de votre zone de pelouse, certains scénarios nécessitent une attention particulière. Veuillez vous reporter à la section « préparation et planification ».

Évitement des obstacles



Landroid Vision peut détecter les objets situés devant elle en temps réel à l'aide de la technologie de sa caméra AI, et d'une base de données d'images étendue et de plus en plus enrichie. Les zones non herbeuses, telles que les souches d'arbre, les canalisations d'eau et les ballons, seront alors évitées.

Coupe jusqu'au bord



La lame décalée spéciale se rapproche le plus possible de la bordure de votre pelouse, vous laissant peu ou pas de finition à faire. Landroid Vision est programmée pour tondre les bordures deux fois par semaine le lundi et le vendredi. Si vous voulez changer ce pré-réglage, vous pouvez le modifier via votre smartphone ou en utilisant le panneau de contrôle dans la section « Temps de travail - Personnaliser le temps de travail ».

Coupe toute la journée



Grâce à la FiatLux en option, Landroid Vision peut tondre toute la journée même la nuit sans gêner les animaux nocturnes comme les hérissons. Sinon, Landroid Vision peut tondre uniquement la journée.

Nettoyage facile

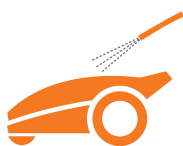

Avec une norme d'étanchéité IPX 5, Landroid Vision peut être lavée en utilisant un tuyau d'arrosage normal.

Plateau de coupe avec mise à niveau automatique



Le dispositif « Trace au sol » de Landroid Vision règle automatiquement la hauteur de la lame pour s'adapter aux petites ondulations présentes sur la surface de la pelouse.

Charge automatique



Lorsque votre Landroid Vision a besoin de recharger sa batterie, elle s'arrête de tondre et suit la bordure dans le sens inverse des aiguilles d'une montre jusqu'à sa station de charge. Une fois la charge terminée, Landroid Vision reprend automatiquement la tonte ou reste dans la station de charge en fonction de son programme de tonte.

Capteur de pluie et retard en cas de pluie



Landroid Vision résiste 100% parfaitement aux intempéries et peut rester à l'extérieur. Mais, tondre de l'herbe mouillée n'est pas l'idéal. Landroid Vision est équipée d'un capteur de pluie qui détecte la pluie et indique à Landroid Vision d'arrêter de tondre et de revenir à sa station de charge. Landroid Vision recommence alors à tondre lorsque l'herbe n'est plus humide. La durée de Retard en cas de pluie par défaut est de 180 minutes. Vous pouvez changer le réglage de la durée de Retard en cas de pluie via l'application Landroid Vision.

Plus de brins d'herbe à ramasser



Lorsque Landroid Vision tond tous les jours, l'herbe coupée, très courte, ne nécessite pas d'être ratisée ou ramassée. Cette herbe coupée constitue un nutriment biologique idéal pour votre pelouse. Une tonte fréquente accélère la densité des brins d'herbe et empêche efficacement la propagation des mauvaises herbes.

Hauteur de coupe



Avant le premier démarrage de votre Landroid Vision, assurez-vous que la longueur de votre herbe n'est pas supérieure à 9 cm. Sinon, optez pour une tondeuse normale pour la couper avant d'utiliser Landroid Vision. Si vous voulez réduire considérablement la longueur de votre herbe, il est recommandé de le faire progressivement, en réglant la profondeur de coupe par étapes.

Dans des conditions météorologiques exceptionnelles



En cas d'orage, protégez Landroid Vision en débranchant la station de charge et en vous assurant que Landroid Vision ne peut pas se charger. En hiver et surtout en cas de temps très froid et de neige, nous vous recommandons de ranger votre Landroid Vision à l'intérieur. Dans certains pays, nous proposons une révision hivernale de votre Landroid Vision afin qu'elle soit prête pour la saison de tonte du printemps. Contactez votre revendeur ou vérifiez en ligne pour plus de détails.

Sécurité et protection PIN



Pour empêcher les personnes non autorisées à l'utiliser, Landroid Vision est protégée par un code PIN que vous pouvez facilement définir. Landroid Vision dispose également d'une fonction de verrouillage automatique pour empêcher les enfants ou les personnes autour de vous à accéder aux paramètres.

PRÉPARATION ET PLANIFICATION

La préparation de votre Worx Landroid Vision pour la tonte est plus facile si vous suivez attentivement ces instructions. **En plus de ce manuel, vous pouvez regarder les didacticiels vidéo complets sur notre chaîne YouTube* pour obtenir des instructions à jour.**

* Ces informations sont fournies pour une utilisation plus pratique, mais ne peuvent pas se substituer au mode d'emploi et aux instructions de sécurité qui doivent être lus et compris.

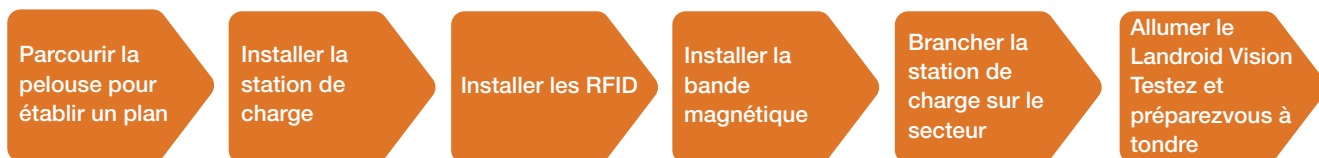
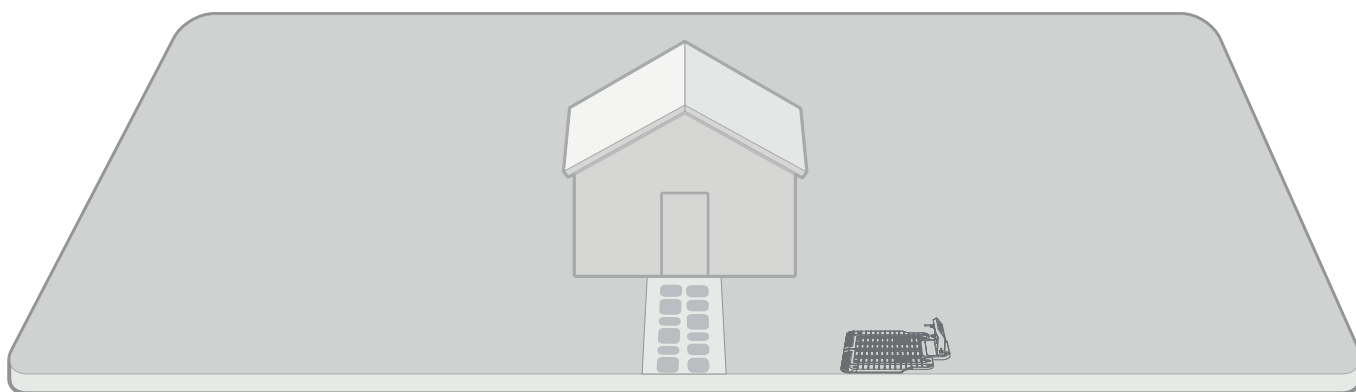

1. PARCOURIR LA PELOUSE POUR ÉTABLIR UN PLAN

1.1 Plan pour la station de charge (Voir Fig. 1 - Fig. 4)

La station de charge comporte une plaque de charge et une tour de charge, vers laquelle votre Landroid Vision se dirige quand sa batterie doit être chargée. C’est également l’endroit où elle se repose entre deux sessions de tonte.

Positionnez-la correctement, en gardant les points suivants à l’esprit :

- La station doit reposer sur un terrain plat pour garantir une aire de stationnement optimale.
- Il faut une trajectoire droite de 2 mètres devant le Landroid Vision pour suivre le bord et entrer dans la station de charge.
- Aucune grande étendue de sol nu ou d’herbes éparses ne doit se situer sur la voie de circulation de 2 m pour pénétrer dans la station de charge.
- Le code QR sur la borne de recharge est clair.
- Elle doit être alimentée et ne doit pas être à plus de 10 m d’une prise de courant AC.
- Si possible, choisissez un endroit ombragé car les batteries et les chargeurs sont sensibles aux surchauffes.
- Évitez les endroits à proximité de réseaux sprinkler.
- Assurez-vous que Landroid Vision entre tout droit dans la station de charge et la quitte dans le sens inverse des aiguilles d’une montre.

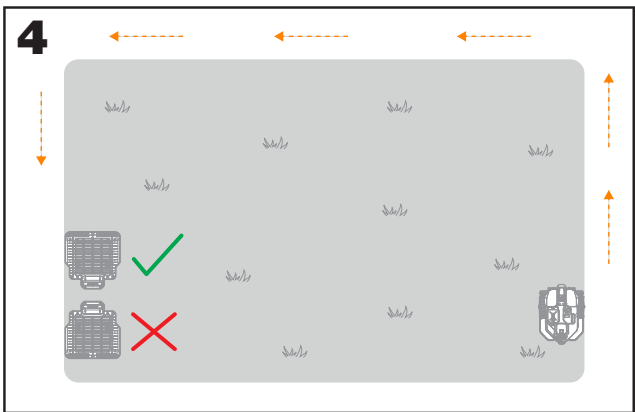
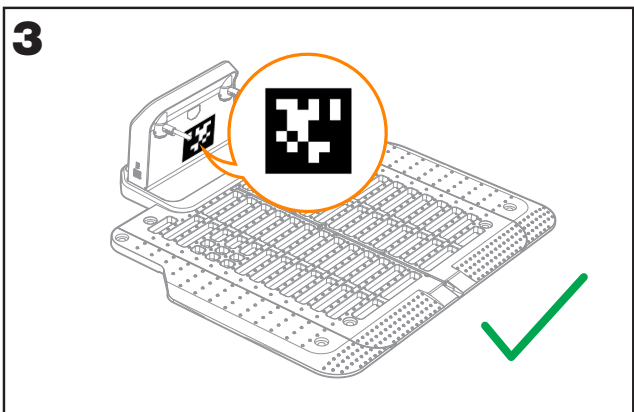
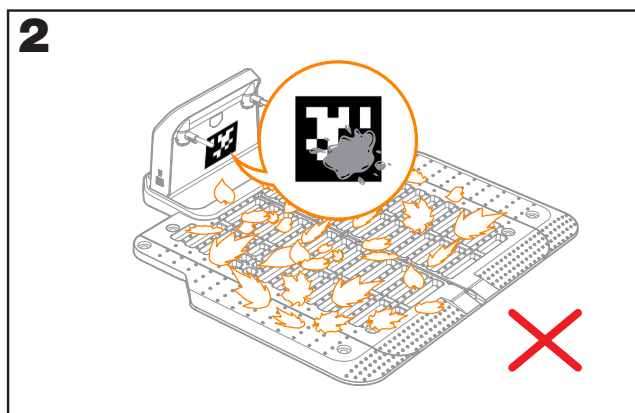
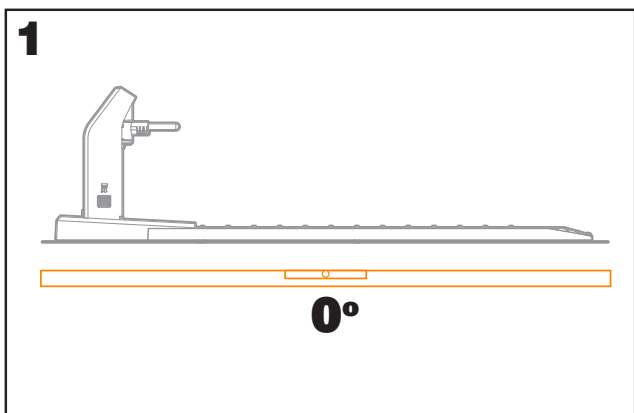

1.2 Plan pour les RFID utilisés pour les différentes zones

Si vous avez des pelouses séparées, les RFID installés peuvent aider la Landroid Vision à parcourir le passage ou la voie, et tondre les zones de pelouse séparées. Le Landroid Vision suit le bord de la pelouse et détecte toutes les cartes RFID pour explorer les zones lors du premier trajet. La tondeuse suivra son programme de travail, détectera la carte des RFID et traversera une autre zone pour terminer ensuite son travail.

Chaque Landroid Vision sera équipé de 2 RFID. Vous devez installer le RFID dans chaque zone. Si vous avez deux pelouses séparées, vous pouvez vous référer à la **Figure 5** pour installer le RFID. Si vous avez trois pelouses séparées, vous pouvez vous référer à la **Figure 6** et à la **Figure 7** pour installer le RFID.

Pour vous assurer que les RFID fonctionnent correctement, veuillez vérifier les points suivants :

- il n’y a pas d’obstacles ou de grandes zones de pelouse dénudées et le bord est droit dans un rayon de 1,5 m autour des RFIDs.
- les limites autour de la RFID sont distinctes et parallèles.
- la largeur de chaque zone est supérieure à 2 mètres.
- RFID installés sur un sol plat.

- absence de câbles et de dispositifs magnétiques puissants dans un périmètre de 30 cm autour des RFID pour éviter toute interférence sur le signal.
- chemin entre chaque zone inférieur à 6 m et hauteur des marches sur le passage inférieur à 3 cm.

REMARQUE : Si le nombre de RFID fournis vous semble insuffisant, vous pouvez en acheter d'autres auprès de nos détaillants associés et en ligne.

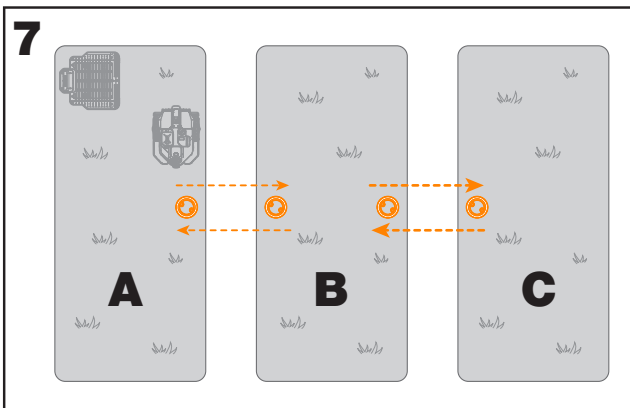
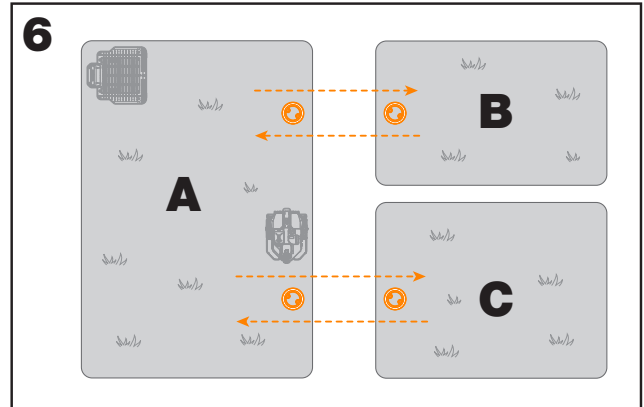
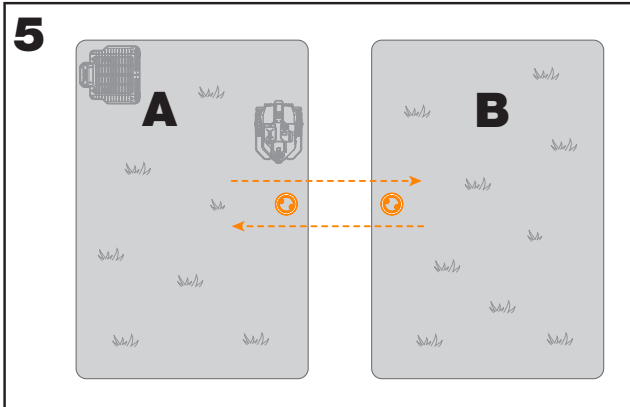

1.3 Parcourir votre pelouse

A. Hauteur de coupe

Il est recommandé que la hauteur de coupe soit inférieure à 9 cm lors de la première tonte avec le Landroid Vision.

B. Piles d'objets (Voir Fig. 8 - Fig. 9)

Nous vous suggérons de nettoyer les choses telles que les feuilles et les fleurs sauvages sur la pelouse, sinon Landroid Vision les considérera comme des obstacles et évitera de couper cette zone.

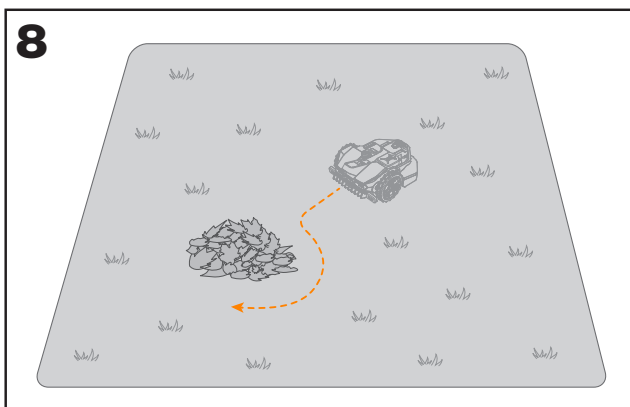

C. Marches recouvertes d'herbe sur la limite (Voir Fig. 10 - Fig. 11)

Si les marches de la bordure de la pelouse sont recouvertes d'herbe et qu'il y a également de l'herbe sous les marches, et que la hauteur des marches est supérieure à 3 cm, nous vous recommandons d'installer des bandes magnétiques autour des bords des marches ou de laisser un chemin sans herbe plus large que 5 cm.

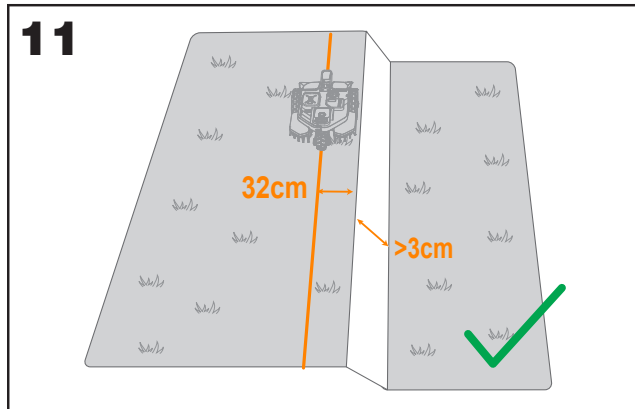
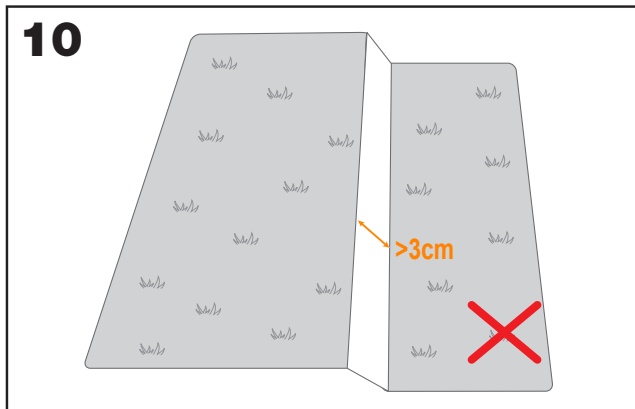

D. Zone protégée (Voir Fig. 12 - Fig. 13)

Si vous avez des parterres de fleurs, de la végétation ou d'autres plantes précieuses dans votre jardin ou sur la limite qui sont connectées à ou recouvertes par l'herbe, le Landroid Vision peut les couper lors de la tonte. Il est recommandé d'entourer ces zones avec la bande magnétique ou de mettre en place un chemin non herbeux d'une largeur supérieure à 5 cm.

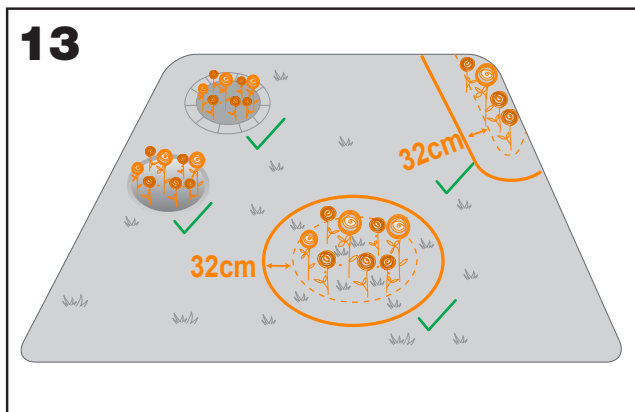
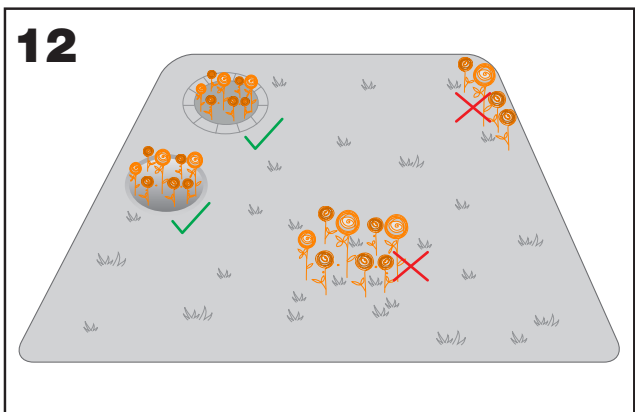

E. Pente dont le bord est supérieur à 30% (17°) (Voir Fig. 14 - Fig. 15)

Si le bord de votre pelouse présente une pente raide supérieure à 30 % (17°), Landroid Vision pourra difficilement parcourir la pente. Pour protéger votre Landroid Vision, il est recommandé d'entourer la zone de la pente avec la bande magnétique ou de mettre en place un chemin non herbeux d'une largeur supérieure à 5 cm.

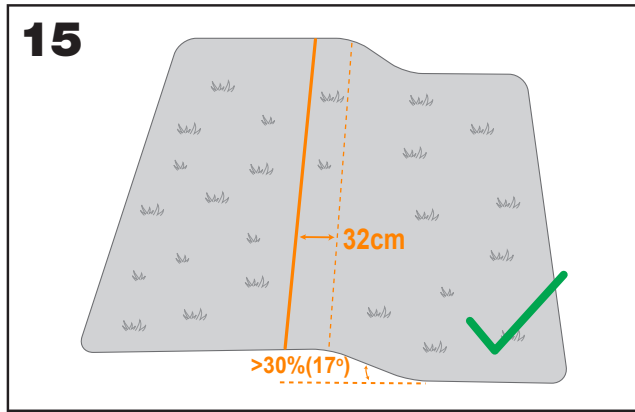
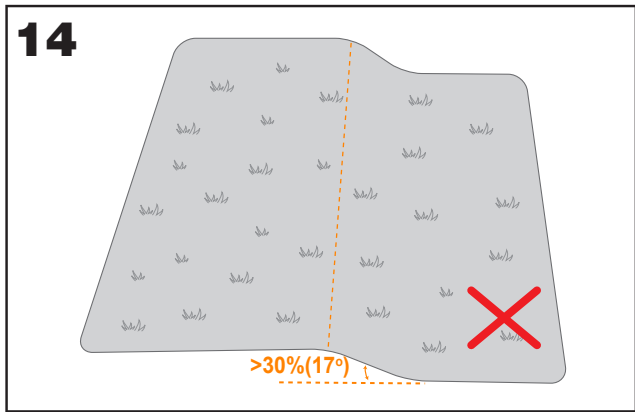

F. Herbe haute (Voir Fig. 16 - Fig. 17)

S'il y a de l'herbe haute le long de la bordure, et que la hauteur de l'herbe est supérieure à 15 cm. S'il y a des flaques d'eau ou des trous sous l'herbe haute, il est recommandé de couper l'herbe à moins de 15 cm ou d'installer des bandes magnétiques autour de l'herbe haute.

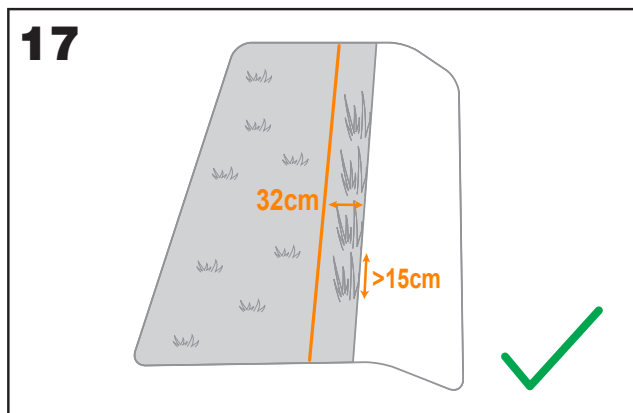
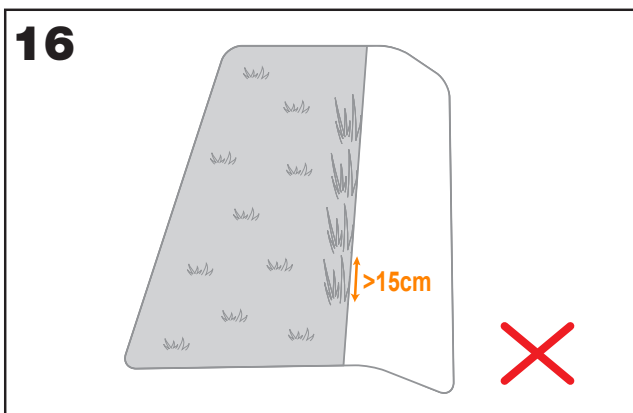

G. Espace herbeux à proximité (Voir Fig. 18 - Fig. 19)

Si votre pelouse est connectée à la pelouse de votre voisin, nous vous recommandons d'installer des bandes magnétiques ou de créer un chemin de 5 cm de large sans herbe comme limite.

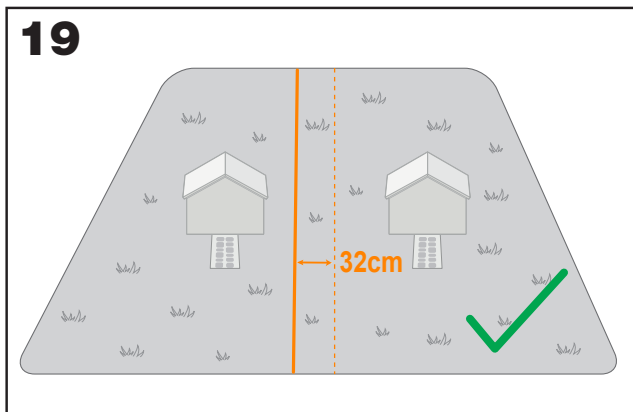
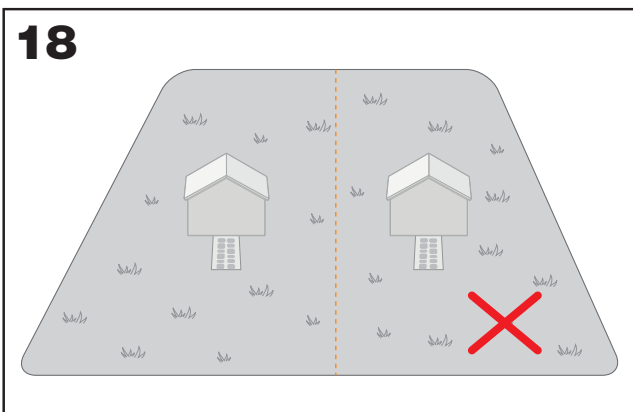

H. Passage étroit (Voir Fig. 20)

Assurez-vous que le passage étroit par lequel le Landroid Vision doit passer est plus large que 1 mètre.

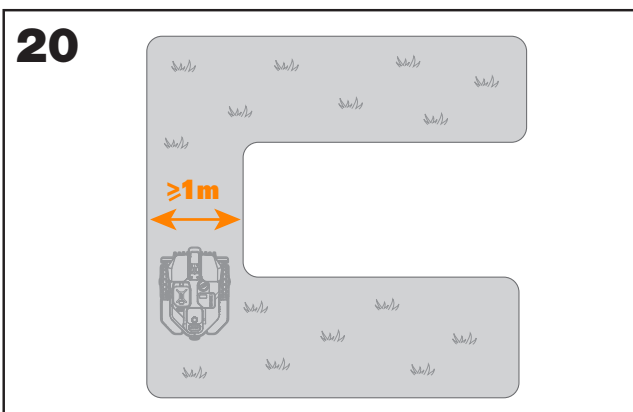

MAINTENANT RETROUSSEZ VOS MANCHES. UNE FOIS QUE C'EST FAIT, C'EST FAIT!

Après avoir programmé tous les détails de l'installation, vous êtes prêt à tondre. Avant de commencer, vous pouvez choisir d'utiliser votre ancienne tondeuse pour la dernière fois afin de nettoyer votre pelouse et faciliter l'installation.

2. INSTALLER LA STATION DE CHARGE

2.1 Positionner la station de charge

Option A : Placez la station de charge à l'angle de votre pelouse (Voir Fig. 21)

Pour entrer dans la station de charge, Landroid Vision a besoin d'un chemin droit d'au moins 2 m devant elle et doit être à 5-15 cm de la limite de la pelouse.

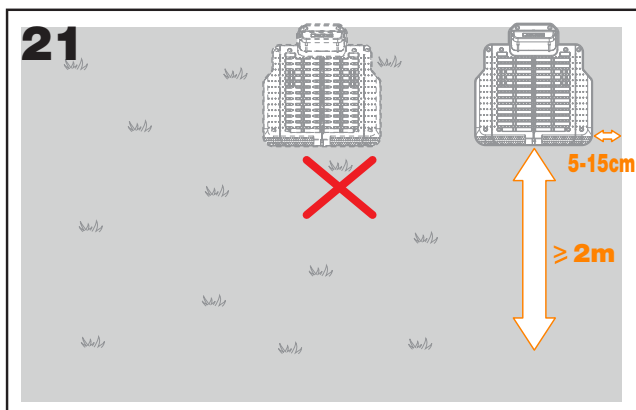

Option B : Placez la station de charge sur un côté de votre pelouse (Voir Fig. 22)

Pour entrer dans la station de charge, Landroid Vision a besoin d'un chemin droit d'au moins 2 m devant elle et doit être à 5-15 cm de la limite de la pelouse. Un espace d'au moins 1,5 m derrière la station de charge est nécessaire pour s'assurer que l'herbe peut être coupée.

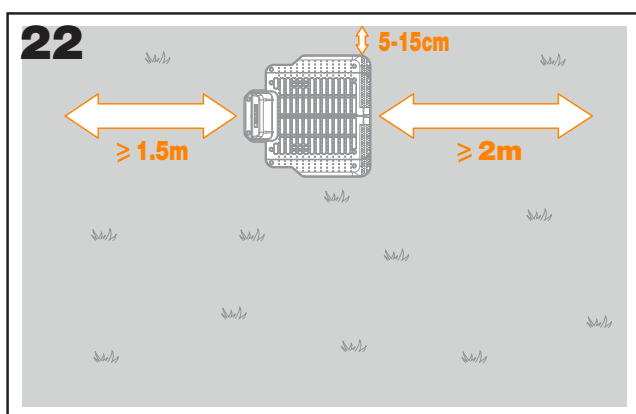

Option C : Placez la station de charge dans un angle à l'extérieur de la pelouse (Voir Fig. 23)

Placez la station de charge sur la ligne de prolongement et à 5-15 cm du long bord. Pour entrer dans la base de chargement, la station de charge doit être placée près du bord de la pelouse.

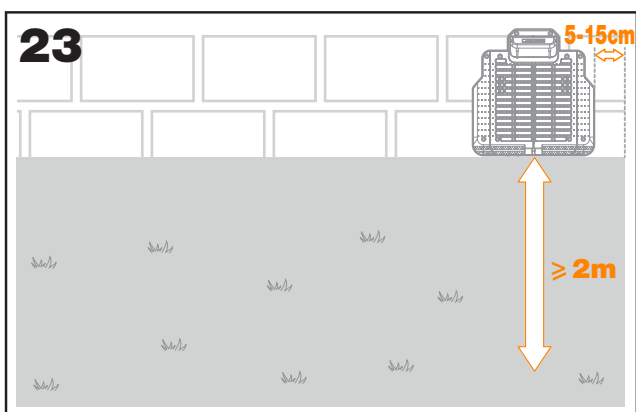

2.2 Liste à cocher base de charge :

- à portée de la prise de courant AC
- à l'ombre (si possible)
- aucun obstacle et aucune zone d'herbes éparses dans le périmètre du chemin droit de 2 m menant à la station de charge.
- emplacement de niveau ou plat
- aucun réseau sprinkler à proximité

2.3 Installer la station de charge à l'endroit souhaité (Voir Fig. 24)

- Installez la plaque de charge, mettez-la à plat et serrez l'ensemble.
- Insérez la tour de charge dans la plaque de charge. Puis, fixez la station de charge au sol à l'aide des vis fournies, en utilisant la clé hexagonale incluse.
- Si vous placez la base sur une surface dure, fixez-la avec la fiche et les vis.

REMARQUE : Il est recommandé de monter la station de charge sur une surface plate et dure.

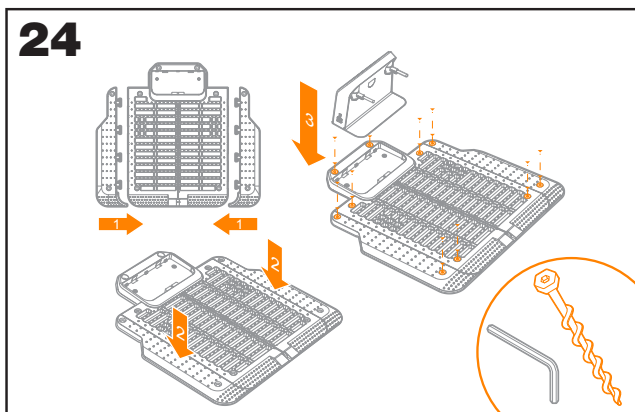

3. INSTALLER LES RFID (Voir Fig. 25)

- La distance du centre du RFID aux limites avant et arrière de la pelouse doit être supérieure à 1,5 mètre.
- Assurez-vous que le centre du RFID est à 50-60 cm du bord de la pelouse, et fixez le RFID à l'aide des 2 vis.
- Placez un autre RFID de manière symétrique dans la zone opposée et fixez-le.

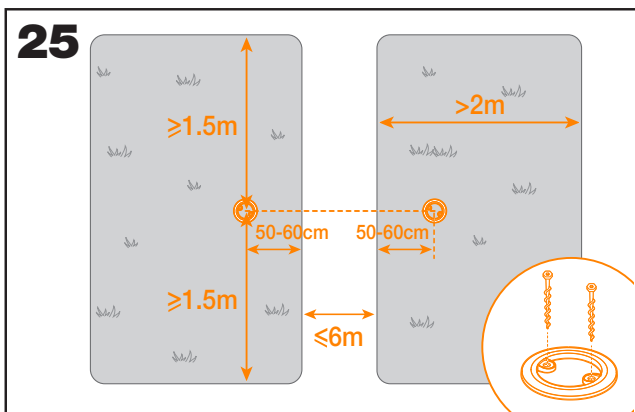

4. INSTALLER LA BANDE MAGNÉTIQUE (Voir Fig. 26)

Afin de garantir le bon fonctionnement de Landroid Vision sur la bande magnétique, veuillez prendre en compte les points suivants :

- Assurez-vous que la bande magnétique est installée à 32cm de la zone protégée et de la bordure.
- La distance entre la bande magnétique et les bords de la pelouse est supérieure à 65 cm.
- L'angle au niveau du pli de la bande magnétique doit être supérieur ou égal à 90 degrés.
- La bande magnétique peut être coupée et fixée aux deux extrémités avec des piquets de bande magnétique.

REMARQUE : Si la bande magnétique fournie n'est pas suffisante, vous pouvez en acheter davantage auprès de nos partenaires de vente au détail et en ligne.

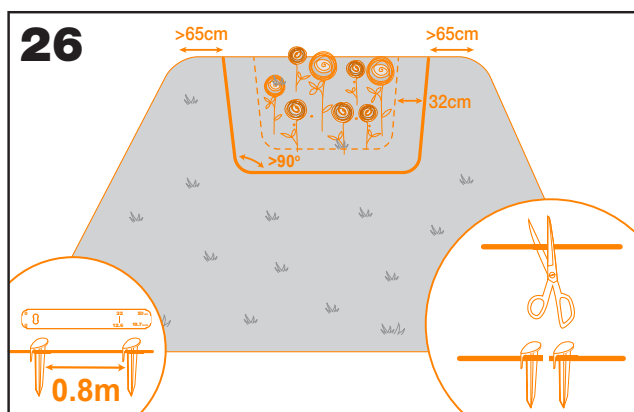

5. BRANCHER LA STATION DE CHARGE SUR LE SECTEUR

Quelques mesures supplémentaires seulement doivent être prises:

- Reliez la station de charge à la prise de courant AC. (Voir Fig. 27)
- Si tout est en ordre, le voyant LED vert s'allumera.
- Ouvrez le couvercle de l'enceinte de la batterie et insérez la batterie PowerShare dans le logement jusqu'à ce qu'elle s'enclenche. Fermez ensuite le couvercle. (Voir Fig. 28)
- Placez Landroid Vision sur la station de charge en vous assurant qu'un contact parfait s'est établi avec la station. (Voir Fig. 29) Le voyant LED vert clignotera ; une fois la batterie complètement chargée, le voyant LED vert s'allumera en continu.
- Laissez la batterie se charger pendant un moment. Lors de la charge, vous pouvez vous accorder une pause bien méritée, vous familiariser avec les instructions suivantes et connecter Landroid Vision à votre réseau Wi-Fi.

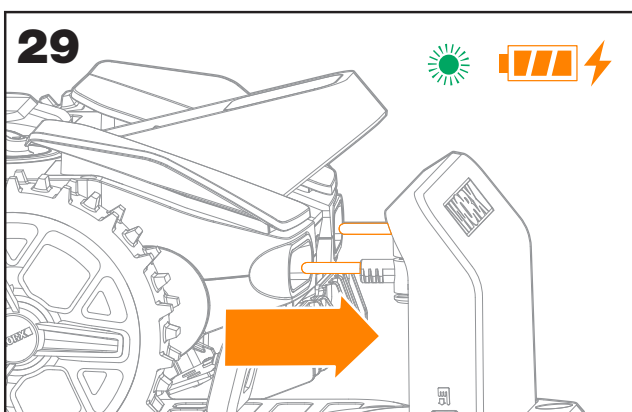
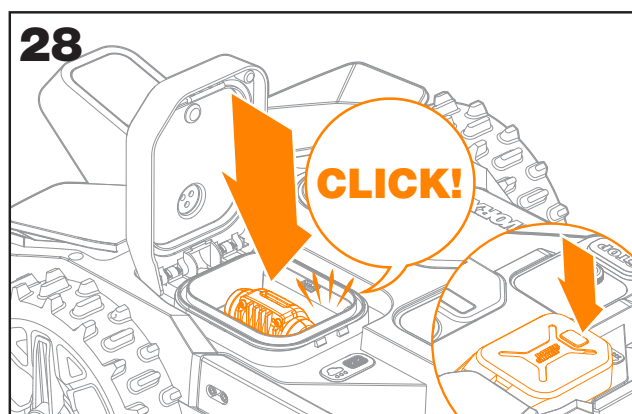
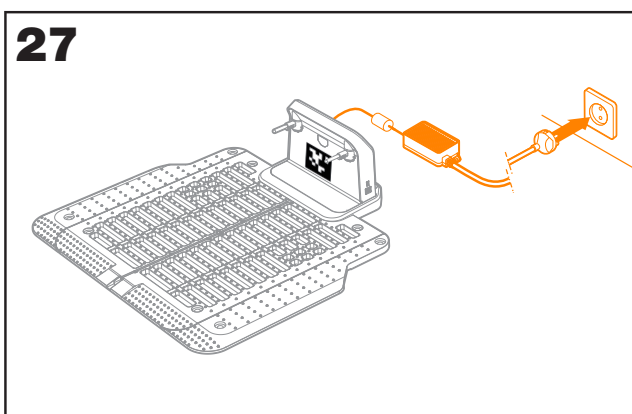

INSTALLEZ VOUS-MÊME VOTRE LANDROID VISION ? PLUS FACILE QUE VOUS LE PENSEZ

Se familiariser avec le panneau de commande

Le panneau de commande du Landroid Vision présente les fonctions clés dans un design minimaliste.

Pour les fonctions avancées, l'appli gratuite du Landroid Vision offre des options supplémentaires dans une interface plus riche: votre smartphone.

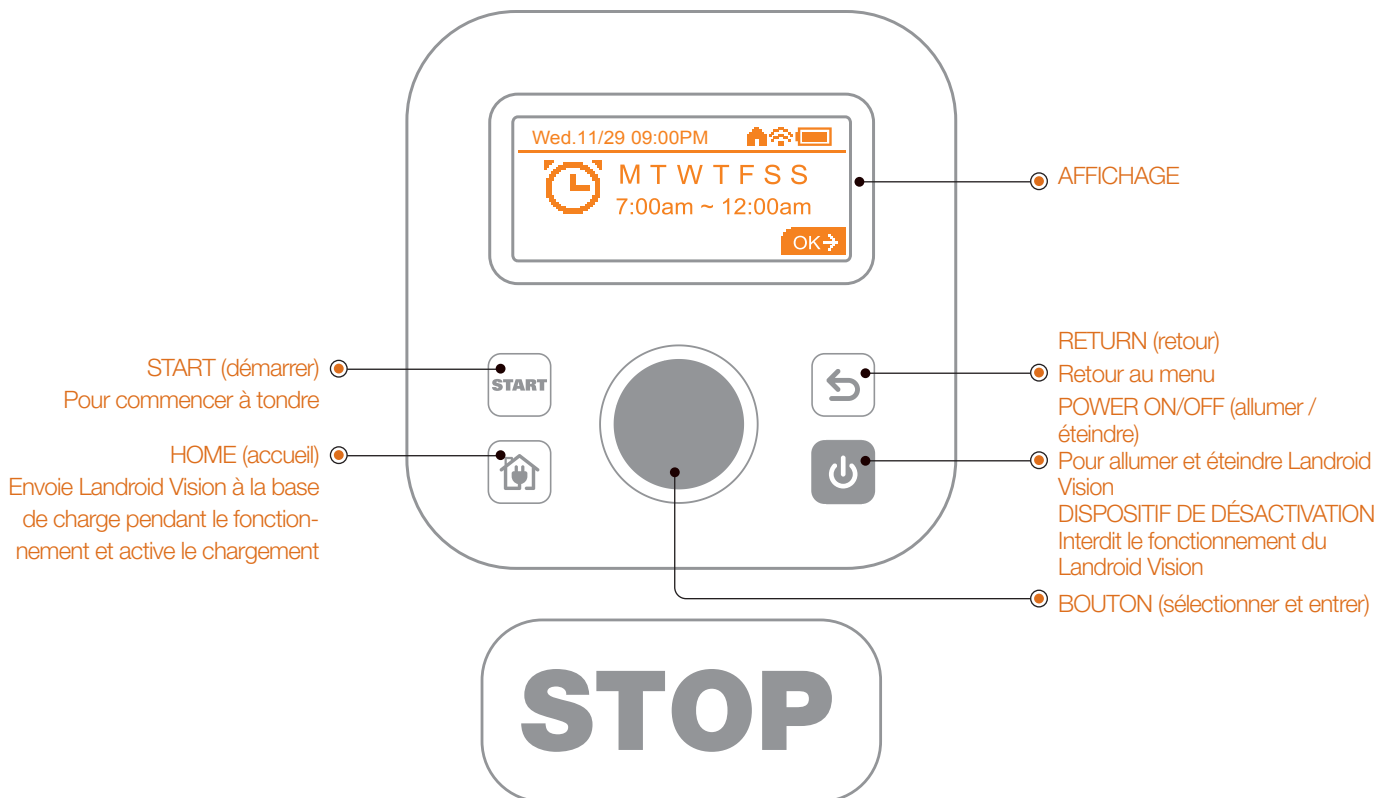

1. Démarrer Landroid Vision (Voir Fig. 30)

- Placez le Landroid Vision dans la base de charge et laissez-le se recharger.
- Maintenez **POWER ON/OFF** enfoncé jusqu'à ce que l'écran s'allume.
- Entrez le code PIN par défaut 0000 en appuyant trois fois sur **BOUTON**. L'écran affiche 0000. Appuyez à nouveau sur **BOUTON** pour confirmer. L'écran indiquera « Code PIN OK ».
- Appuyez sur le bouton **START**, puis sur le bouton **BOUTON** pour confirmer. La Landroid Vision commencera à tondre la pelouse.
- Vous pouvez arrêter la Landroid Vision à tout moment en appuyant sur le gros bouton rouge **STOP**.
- Pour envoyer la Landroid Vision sur la station de charge, appuyez sur le bouton **HOME** et confirmez en appuyant sur **BOUTON**.

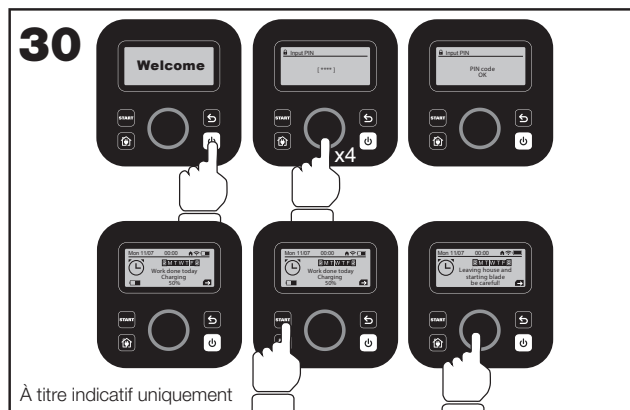

REMARQUE : Pour des performances optimales du Landroid Vision, il est recommandé d'effectuer les étapes de "Mettre à jour le logiciel" lors de sa configuration initiale.

2. Mettre à jour le logiciel

Vous devez mettre à jour le logiciel en installant le tout dernier micrologiciel. Cela permet d’améliorer l’efficacité de Landroid Vision. Veuillez noter que Landroid Vision doit être mise à jour en installant le tout dernier micrologiciel à la première utilisation.

Mises à jour Over-the-Air (OTA)

Si votre Landroid Vision est connectée à votre réseau Wi-Fi, vous serez informé de la disponibilité d’un nouveau logiciel via l’application. En confirmant, la mise à jour se fera automatiquement Over-the-Air (sans fil).

REMARQUE : Assurez-vous que Landroid Vision se charge et que la capacité de la batterie a atteint 50 % avant de lancer la mise à jour du micrologiciel.

3. Zone unique : Identification de la zone (Voir Fig. 31 - Fig. 32)

Lors du démarrage initial, Landroid Vision doit confirmer la zone de travail. Si vous avez une seule pelouse, veuillez suivre les étapes ci-dessous :

- Placez Landroid Vision dans la base de charge à l’intérieur de la zone de travail désignée et assurez-vous qu’il est chargé.
- Démarrez Landroid Vision, et il quittera la base de charge pour rechercher le bord de la pelouse.
- Lorsqu’il rencontre le bord de la pelouse pour la première fois, Landroid Vision pivotera sur place, et un message “Is it the identified mowing zone?” s’affichera à l’écran.
- Appuyez sur  pour confirmer “Yes” et Landroid Vision commencera à travailler.

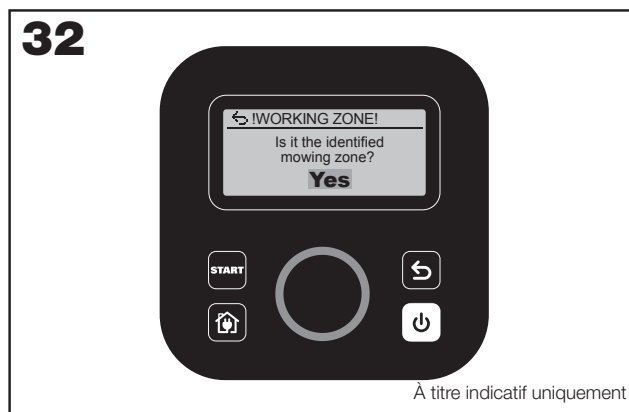
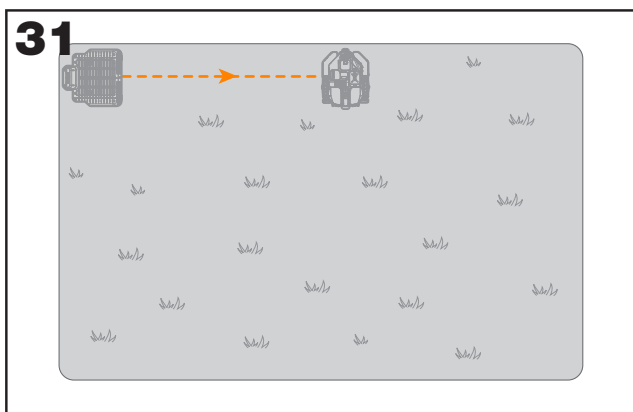

À titre indicatif uniquement

4. Définir les différentes zones

Utilisez votre smartphone à portée de main et suivez les instructions indiquées dans l’application étape par étape. Explorer votre pelouse se termine en un clin d’oeil.

CONFIGURATION DE LA MACHINE







Fonctions avancées via l'interface intégrée

Despite its minimalistic design, you can set several advanced functions through the built-in control panel.

Malgré son design minimaliste, vous pouvez régler différentes fonctions avancées à travers le panneau de commande intégré.



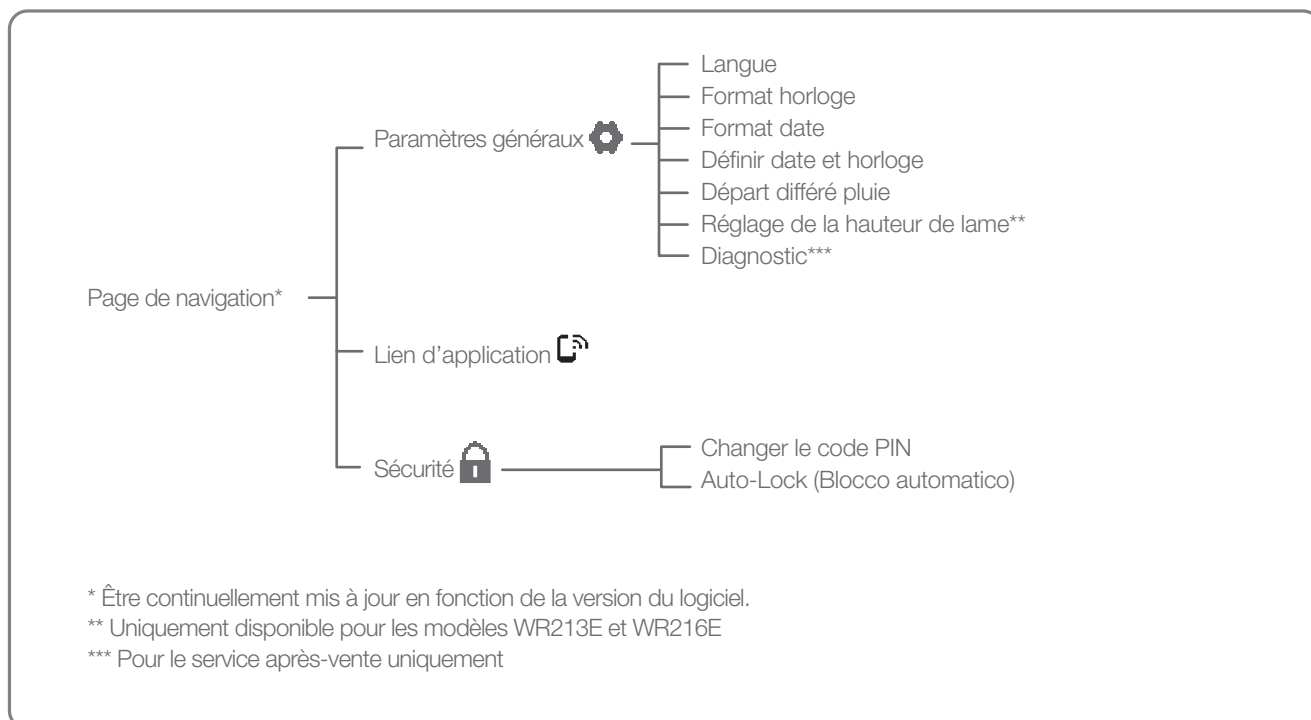
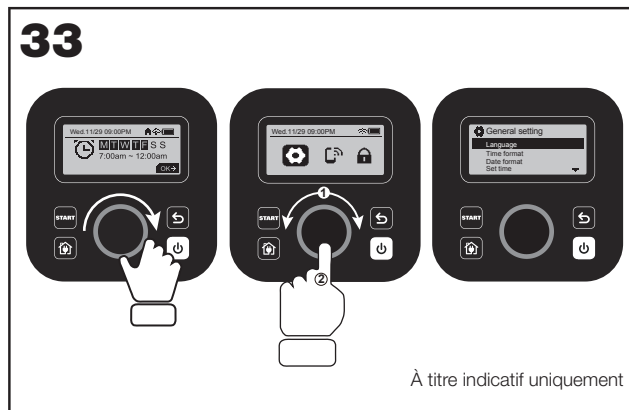

Toutefois, pour une meilleure expérience utilisateur, nous vous recommandons d'utiliser l'appli Landroid Vision gratuite pour le faire étant donné son interface plus riche et intuitive.

1. Paramètres (Voir Fig. 33)

- Tournez  dans le sens des aiguilles d'une montre pour accéder au menu principal.
- Tournez  pour sélectionner les éléments de menu :
 - « General settings » 
 - « App link » 
 - « Security » 
 puis appuyez sur  pour valider.
- Utilisez la même procédure pour effectuer les actions suivantes.







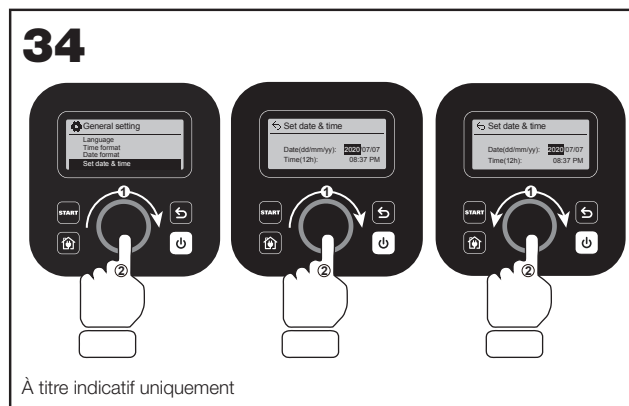



2. Régler la date et l'heure (Voir Fig. 34)

- Revenez aux « General settings ».
- Tournez  dans le sens des aiguilles d'une montre pour sélectionner « Set date & time », puis appuyez sur  pour valider.
- Tournez  dans le sens des aiguilles d'une montre pour sélectionner la date, puis appuyez sur  pour confirmer. L'option sélectionnée (jour, mois ou année) commence à clignoter.
- Tournez  pour sélectionner le jour, le mois ou l'année, et appuyez rapidement pour confirmer. Utilisez la même méthode pour ajouter « Année/Mois/Heure ».



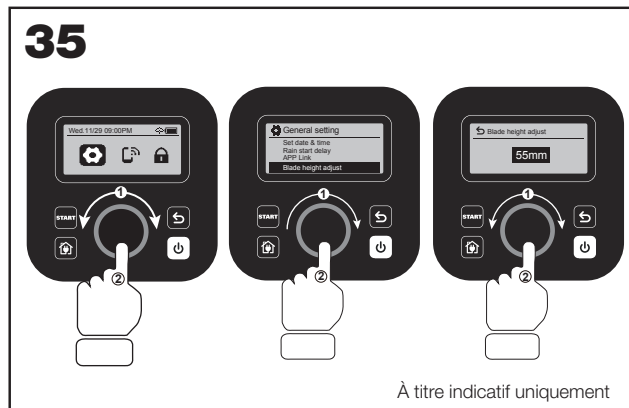

3. Régler la hauteur de la lame (uniquement pour les WR213E WR216E) (Voir Fig. 35)

- À la page d'accueil, tournez  dans le sens des aiguilles d'une montre pour sélectionner Paramètres généraux et appuyez sur  pour confirmer.
- Tournez  dans le sens des aiguilles d'une montre pour sélectionner Réglage de la hauteur de la lame, et appuyez sur  pour confirmer.
- Appuyez sur le bouton , la hauteur de coupe peut être réglée entre 30-60 mm (à chaque tour de 5 mm ). Tournez dans le sens des aiguilles d'une montre  pour sélectionner la hauteur de coupe de votre choix, puis appuyez sur  pour confirmer.



4. One time schedule

Pour tondre la pelouse un jour ou à une heure en dehors de la période programmation, démarrez simplement le Landroid Vision en appuyant sur le bouton , puis sur le bouton  pour confirmer. Toutefois, dans ce cas, le Landroid Vision ne tondra la pelouse que pendant la durée d'autonomie de la batterie, et une fois de retour sur le socle de recharge, il y restera et ne fonctionnera qu'à l'heure à laquelle il a été programmé pour tondre.







La nouvelle fonction « One time schedule » permet toutefois un temps de travail précis à programmer avec une option de coupe de bordure.

Il vous est également possible de choisir si vous souhaitez, à la fin de la tonte, que le Landroid Vision retourne sur le socle de recharge ou s'arrête et reste sur place. Cette fonctionnalité est très utile à chaque fois qu'une zone de la pelouse n'est pas reliée, par un passage que le Landroid Vision peut emprunter, à la zone principale (l'endroit où se trouve le socle de recharge), c'est-à-dire ces zones où le Landroid Vision doit être transporté à la main, l'empêchant alors de continuer à tondre jusqu'à ce que la batterie soit déchargée.

- Si le Landroid Vision a accès au socle de recharge.

(See Fig. 36)



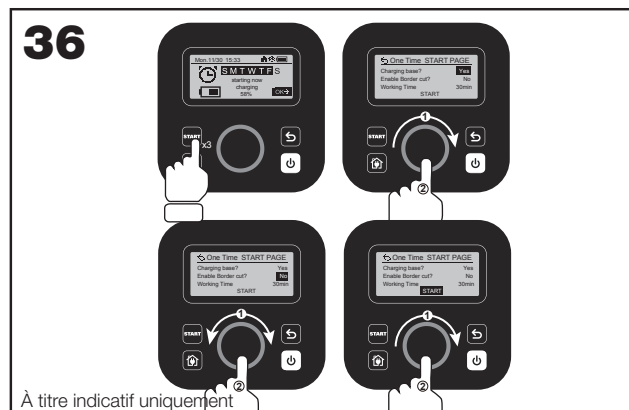

REMARQUE : pour activer l'option « Border Cut », le Landroid Vision doit être placé sur le socle de recharge.

- Placez le Landroid Vision sur le socle de recharge.
- Accédez au menu principal.
- Appuyez trois fois rapidement sur le bouton .
- Tournez  dans le sens des aiguilles d'une montre, sélectionnez « Charging base- Yes / No », puis appuyez sur  pour accéder aux paramètres.
- Le mot sélectionné clignote. Sélectionnez « Yes » et appuyez sur  pour confirmer.
- Tournez  pour sélectionner « Enable Border Cut - Yes / No », choisissez l'option souhaitée et confirmez.
- Suivez la même procédure pour sélectionner « Working Time ».
- Tournez  dans le sens des aiguilles d'une montre pour activer ou non « Start » et appuyez sur  pour confirmer. Lorsque la batterie est épuisée, le Landroid Vision retournera sur le socle pour se recharger et, si nécessaire, redémarrera en se basant sur le temps de travail récemment défini.



- Si le Landroid Vision N'a PAS accès au socle de recharge. (Voir Fig. 37)

REMARQUE : l'option « Border Cut » n'est pas disponible pour les zones sans accès au socle de recharge.

- Accédez au menu principal.
- Appuyez trois fois rapidement sur le bouton **START**.
- Tournez  dans le sens des aiguilles d'une montre, sélectionnez « Charging base- Yes / No », puis appuyez sur  pour accéder aux paramètres.
- Le mot sélectionné clignote. Sélectionnez « No » et appuyez sur  pour confirmer.
- Suivez la même procédure pour sélectionner « Working Time ».
- Tournez  dans le sens des aiguilles d'une montre pour activer ou non « Start » et appuyez sur  pour confirmer. Une fois la batterie épuisée ou le temps de travail écoulé, le Landroid Vision s'arrêtera sur place.

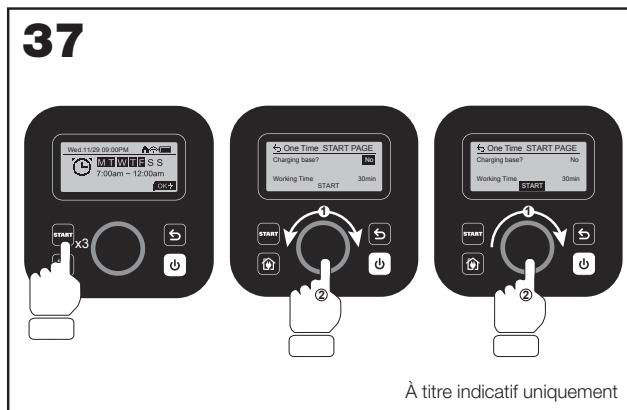









5. Auto-Lock (Voir Fig. 38)

Auto-lock évite toute modification accidentelle des paramètres du Landroid Vision, particulièrement dans les situations où les enfants ou passants pourraient accéder à la machine.

Auto-lock verrouille la fonctionnalité du menu et du clavier du Landroid Vision. Une fois cette fonction activée, vous devrez saisir le code PIN avant de pouvoir accéder au menu des paramètres.

Le Landroid Vision s'arrêtera si vous appuyez sur un bouton pendant qu'il tond. Pour continuer à tondre et accéder au menu, vous devrez saisir le code PIN. Veuillez noter que la fonction Auto-lock ne modifiera pas les sessions de travail normales du Landroid Vision – sauf si, bien sûr, quelqu'un intervient sur le clavier.

- Retour à l'interface principale.
- Tournez dans le sens des aiguilles d'une montre  jusqu'à « Security » (Sécurité) et appuyez brièvement sur  pour entrer.
- Tournez dans le sens des aiguilles d'une montre  jusqu'à « Auto-Lock » et appuyez brièvement sur  pour entrer.
- À ce moment, vous verrez le numéro de du délai de verrouillage sur un fond noir. Appuyez brièvement sur , le fond noir disparaîtra. Ensuite, tournez dans le sens des aiguilles d'une montre  pour régler la durée de verrouillage de 30 secondes à 10 minutes (par exemple, si vous sélectionnez 30 secondes, l'écran sera verrouillé dans 30 secondes). Chaque rotation ajoutera 30 secondes. Après le réglage, appuyez brièvement sur .
- Ensuite, retournez à l'interface principale et appuyez brièvement sur « Start » puis , la tondeuse démarrera ou continuera à fonctionner.
- Pour modifier les paramètres de la fonction Auto-lock, appuyez sur un bouton du clavier. Si le Landroid Vision se déplace, il s'arrêtera. Saisissez le code PIN pour déverrouiller le clavier et modifier les paramètres.

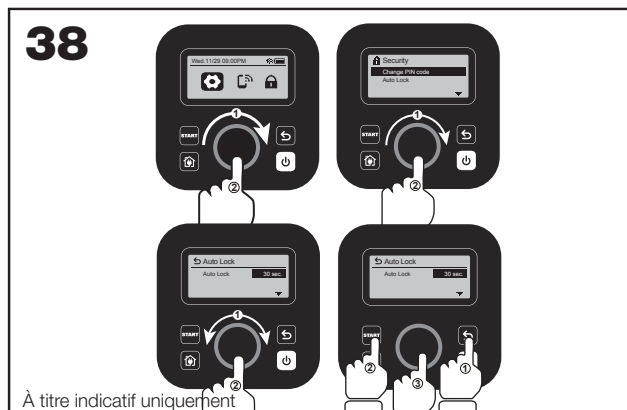

CONNECTER LE LANDROID VISION À INTERNET

Pourquoi connecter le Landroid Vision

Landroid Vision est un dispositif IoT (Internet des objets). Pour profiter de toutes les fonctionnalités de votre Landroid Vision et la maintenir toujours à jour avec le logiciel le plus récent, une connexion Internet via votre réseau Wi-Fi est recommandée. Plus Landroid Vision tondra votre pelouse, plus son efficacité sera optimale une fois connectée à Internet.

AVANT DE COMMENCER

1. Télécharger l'appli

Téléchargez d'abord l'appli gratuite Landroid Vision. Elle est disponible sur les App stores Android ou Apple.

2. Assurez-vous que vous avez:

- Votre mot de passe de réseau Wi-Fi /Fonction Bluetooth sur votre smartphone.
- Numéro de série Landroid Vision: il se trouve sur l'étiquette située sous le capot arrière de la machine.

Si vous ne souhaitez pas saisir le numéro de série à 20 chiffres, vous pouvez l'entrer en scannant le code QR avec l'appareil photo de votre smartphone.

3. Vérifiez les paramètres de votre Wi-Fi

Connexion Wi-Fi

- Le Landroid Vision fonctionne avec un signal Wi-Fi de 2,4 GHz/5 GHz.
- Assurez-vous que votre Landroid Vision se trouve sur le même environnement de routeur que votre smartphone.
- Assurez-vous que la distance entre votre Landroid Vision, votre smartphone et votre routeur est la plus proche possible pendant la connexion.

Astuce: lorsque le Landroid Vision se déplace vers une zone de votre pelouse avec un signal Wi-Fi faible ou inexistant, les instructions envoyées depuis l'appli ne seront exécutées lorsque le Landroid Vision reviendra dans une zone ayant un bon signal.

Fonction bluetooth

- La fonction Bluetooth de votre smartphone est activée.
- Assurez-vous que votre Landroid Vision se trouve dans la portée.

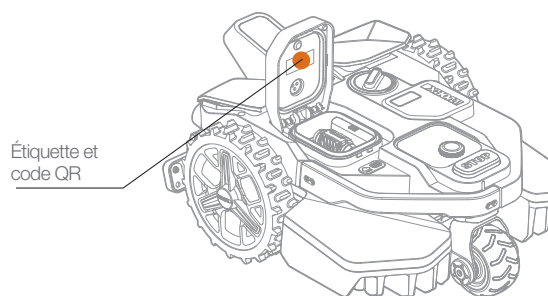

LANDROID VISION APP BIEN PLUS QU'UNE SIMPLE TÉLÉCOMMANDE

Ne la considérez pas comme une télécommande. Cette appli fait partie intégrante de l'écosystème avancé Landroid Vision basé sur le cloud computing et l'intelligence artificielle.

Grâce à la fonction de réalité augmentée de l'appli, vous pouvez calculer la superficie exacte de votre pelouse. C'est aussi simple que de marcher le long de sa bordure.

Vous pouvez utiliser l'appli pour télécharger des informations sur les espèces d'herbe, le type de sol et l'irrigation. Ces informations, combinées aux données de température et à la taille de la pelouse, permettra à notre cloud computing d'adapter le programme de travail de votre Landroid Vision à la croissance réelle de votre herbe au quotidien.

Cette appli vous permet également de consulter les statistiques des actions que le Landroid Vision effectue pour vous.

Si jamais vous avez besoin de faire réviser votre Landroid Vision, vous pouvez même ouvrir un ticket de service en utilisant l'appli.

L'appli vous notifie aussi automatiquement la disponibilité d'un nouveau logiciel pour le Landroid Vision en téléchargement over the air.

Une fois qu'il est connecté, le Landroid Vision peut accéder à ses instructions de programmation personnalisées à partir du cloud et est en mesure de télécharger le logiciel le plus récent pour optimiser ses performances.

MAINTENANCE

Votre Landroid Vision travaille sur et doit être nettoyé et inspecté de temps en temps. Cette section de notre guide vous aide à garder votre Landroid Vision en bon état afin qu'il puisse durer des années sans problèmes. Voici des instructions pour prendre soin de votre Landroid Vision. Éteignez la machine avant d'effectuer tout entretien ou maintenance que ce soit.

LE GARDER OPÉRATIONNEL



Le Landroid Vision ne coupe pas l'herbe comme les autres tondeuses. Ses lames de coupe sont très affûtées sur les 2 bords et tournent dans les deux directions pour une capacité de coupe optimale.

- Le disque tournant de lame effectue une rotation anti-horaire aléatoire afin d'utiliser les deux bords de coupe et minimiser la fréquence de remplacement des lames.
- Chaque lame de coupe durera jusqu'à 2 mois lorsqu'elle est programmée pour tondre tous les jours.
- Vérifiez toujours si les lames sont ébréchées ou endommagées et remplacez-les si elles le sont.
- Lorsque les lames de coupes sont émoussées et usées, elles doivent être remplacées par les lames de rechange fournies avec votre Landroid Vision. Des lames de rechange sont également disponibles chez votre revendeur Landroid Vision le plus proche.

⚠ AVERTISSEMENT! Avant de nettoyer, ajuster ou remplacer les lames, mettez votre Landroid Vision sur OFF et retirez la batterie. Portez toujours des gants de protection.

Remplacer les lames

- Enlevez la batterie (Voir Fig. 1) et retournez délicatement le Landroid Vision (Voir Fig. 2).
- Retirez les vis à l'aide d'un tournevis (Voir Fig. 3 - Fig. 4).
- Vissez fermement les nouvelles lames (Voir Fig. 5 - Fig. 6).

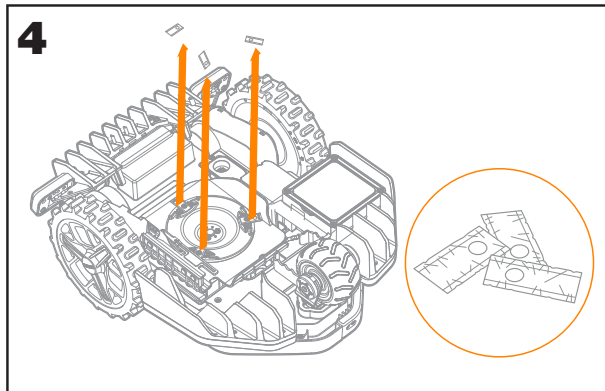
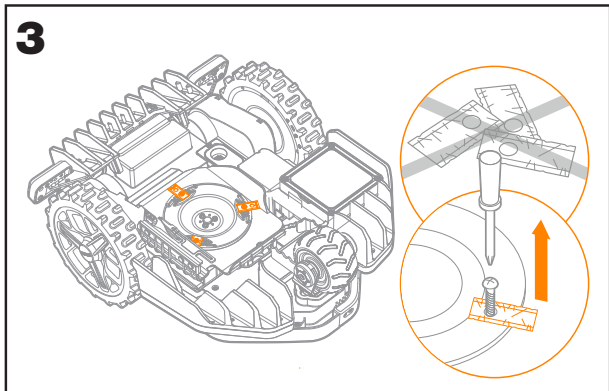
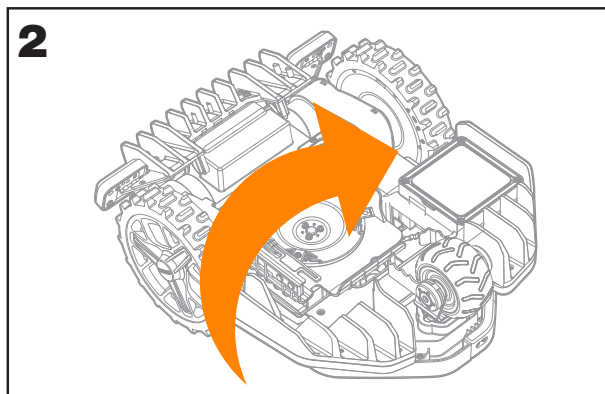
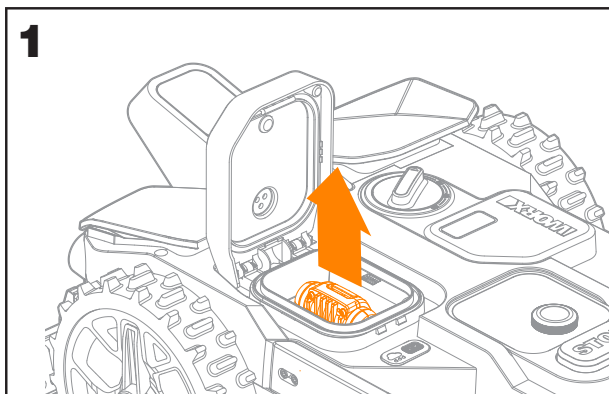

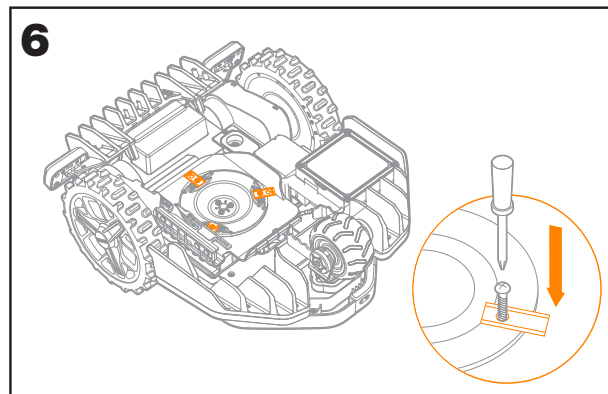
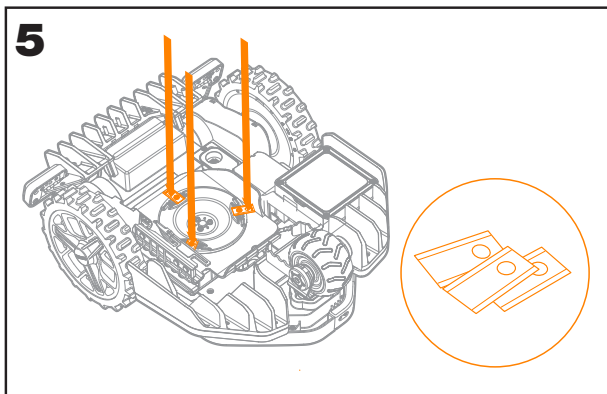

⚠Attention: lorsque vous montez de nouvelles lames, assurez-vous de remplacer TOUTES les lames. Utilisez toujours de nouvelles vis lors du montage des lames. Ceci est essentiel pour garantir la stabilité de la lame et l'équilibre du disque tournant de lame. La non-utilisation de vis neuves peut entraîner des blessures graves. Important: Après avoir vissé la lame au disque de coupe, assurez-vous que la lame est capable de tourner librement.

LE GARDER PROPRE



Votre Landroid Vision doit être nettoyé régulièrement. Ceci permet de le garder en bon état, surtout en retirant la saleté, les débris et les dépôts d'herbe issus de la tonte quotidienne. Éteignez votre Landroid Vision avant de le nettoyer. Pour plus de sécurité, retirez la batterie.

⚠Attention: Assurez-vous que le couvercle de la batterie est fermé lors du lavage de votre Landroid Vision.

⚠AVERTISSEMENT! VOTRE Landroid Vision ne peut être lavé qu'en utilisant un tuyau souple ! N'utilisez PAS de nettoyeur haute pression sur votre Landroid Vision. L'eau à haute pression peut pénétrer à l'intérieur des joints et endommager les pièces électroniques et mécaniques.

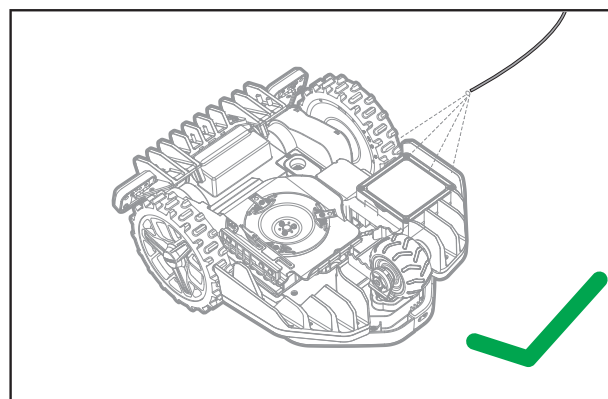
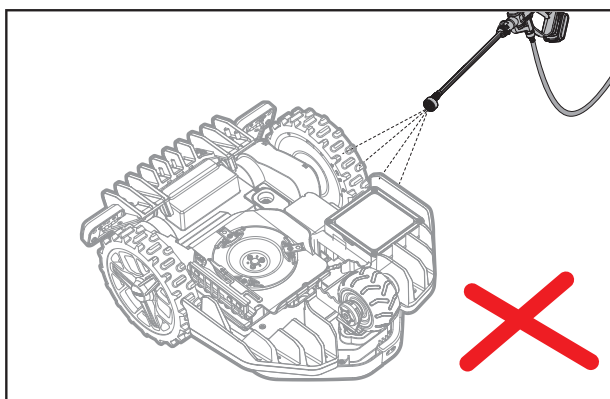

Nettoyer le boîtier supérieur

- Nettoyez avec un vaporisateur rempli d'eau. N'utilisez pas de solvants ou de polisseurs.
- Utilisez une brosse ou un tissu propre pour enlever les dépôts de saleté.

Nettoyer la base

- Flip Landroid Vision upside down.
- Retournez le Landroid Vision.
- Enlevez les débris et dépôts d'herbe à l'aide d'une brosse.
- Faites attention à ne pas toucher les lames avec vos mains. Portez des gants de protection.
- Nettoyez le disque de coupe, le châssis et la(les) roue(s) avant avec une brosse souple ou un chiffon humide.
- Faites tourner le disque de coupe pour vous assurer qu'elle tourne librement. Enlevez toutes les obstructions. Enlevez tous les débris accumulés afin qu'ils ne provoquent pas de fissure dans le disque de coupe. Même la plus petite fissure peut affecter les perforances de tonte.
- Vérifiez que les lames tournent librement autour des vis de fixation. Enlevez toutes les obstructions.

Nettoyer les roues motrices

Retirez la boue des roues à l'aide d'une brosse afin de garantir une bonne adhérence de la sculpture.

Nettoyage de la caméra

Nous recommandons aux utilisateurs d'essayer régulièrement la caméra avec un chiffon.

Nettoyer les contacts de charge

- Nettoyer les broches de contact situées sur le socle de recharge et les bornes de recharge situés sur le Landroid Vision à l'aide d'un tissu.
- Enlevez périodiquement tout dépôt de d'herbe ou débris autour des broches de contact et des bornes de recharge pour garantir que le Landroid Vision se recharge avec succès à chaque fois.

LE GARDER CHARGÉ



Le cœur du Landroid Vision est sa batterie Li-Ion 20 V Worx Powershare.

- Pour le stockage adéquat de la batterie, assurez-vous qu'elle est pleinement chargée et conservée dans un endroit sec et frais.
- La température de fonctionnement recommandée pour le Landroid Vision est de 0-55°C.
- La durée de vie de la batterie Landroid Vision dépend des heures d'utilisation et de la durée d'utilisation par jour pendant la saison de tonte.

Landroid Vision peut être chargé manuellement

- Connectez le socle de recharge à une alimentation électrique appropriée. Le voyant vert sur le socle de recharge s'éclaire.
- Fixer manuellement le Landroid Vision sur le socle de recharge lorsque le Landroid Vision est éteint.
- Le voyant vert sur le socle de recharge clignote et le Landroid Vision commence à se recharger.

La batterie peut être remplacée manuellement

- Appuyez sur le bouton du couvercle de la batterie et ouvrez le couvercle.
- Retirez l'ancienne batterie et installez la nouvelle.
- Fermez le couvercle de la batterie.

REMARQUE: Installez le bloc-batteries en respectant le sens de polarité de la batterie indiqué sur l'objet physique.

LE STOCKER PENDANT L'HIVER



Bien que le Landroid Vision soit conçu et construit pour résister aux conditions climatiques les plus rigoureuses, nous vous conseillons de le stocker dans votre remise ou garage pendant l'hiver. Pour le préparer à l'hibernation:

- Le nettoyer soigneusement.
- Charger pleinement la batterie.
- Éteindre le bouton d'alimentation.

Retour au travail pendant le printemps

Lorsqu'il est temps de redémarrer le Landroid Vision pour la nouvelle saison, veuillez procéder aux vérifications suivantes:

- Mettre à jour les paramètres heure et date via l'appli.
- Si vous remarquez des signes d'oxydation sur les contacts de charge du Landroid Vision et le socle de recharge, éliminez-les avec une toile émeri fine.
- Charger pleinement la batterie du Landroid Vision avant la mise en service.

LE TENIR À JOUR



Le Landroid Vision évolue sans cesse et de nouvelles versions de logiciel sont mises à disposition gratuitement. Tenez toujours le logiciel Landroid Vision à jour pour tirer le meilleur parti de votre machine.

Vérifiez la version de logiciel que vous avez

Le numéro de la version du logiciel est affiché quand Landroid Vision est allumé.

Mises à jour Over-the-Air (OTA)

Si votre Landroid Vision est connecté à votre réseau Wi-Fi, vous recevrez une notification sur l'appli vous signalant qu'un nouveau logiciel est disponible. Une fois que vous confirmez, la mise à jour est effectuée automatiquement en mode sans fil.

Mises à jour manuelles

- Si votre Landroid Vision n'est pas connecté à votre réseau Wi-Fi, vous pouvez toujours le mettre à jour avec la dernière version du logiciel à l'aide d'une clé USB.
- Visitez régulièrement le site Web de Worx Landroid Vision pour vérifier si une nouvelle version est disponible. Si vous vous êtes inscrit à la liste de diffusion de Landroid Vision, vous serez averti lorsqu'une nouvelle version sera disponible.
- Téléchargez la dernière version du logiciel sur notre site web.
- Utilisez une clé USB vierge formatée en **FAT32**.
- Enregistrez le fichier et extrayez le contenu sur votre clé USB.
- Assurez-vous que votre Landroid Vision est chargé.
- Désactivez Landroid Vision.
- Ouvrez le couvercle de la batterie du Landroid Vision pour accéder au port USB.
- Insérez la clé USB dans le port.
- Activez Landroid Vision.
- Sans soulever Landroid Vision, retirez la clé USB lorsque le message « Veuillez retirer la clé USB » s'affiche.
- La mise à jour commencera automatiquement et peut prendre un certain temps. Landroid Vision redémarre automatiquement une fois la mise à jour terminée.

REMARQUE: Assurez-vous que le Landroid Vision est en charge ou que la capacité de la batterie a atteint 50% avant de commencer la mise à jour du micrologiciel.

Retirer la tour de charge

- Appuyez simultanément sur les deux clips du couvercle de la tour de charge pour retirer le couvercle de la tour de charge.
- Utilisez un tournevis et poussez la goupille de la tour de charge, puis retirez la tour de charge.

REMARQUE: Lorsque Landroid Vision n'est pas utilisée pendant une longue période, le fait de retirer et de ranger correctement la tour de charge peut prolonger la durée de vie de la station de charge.

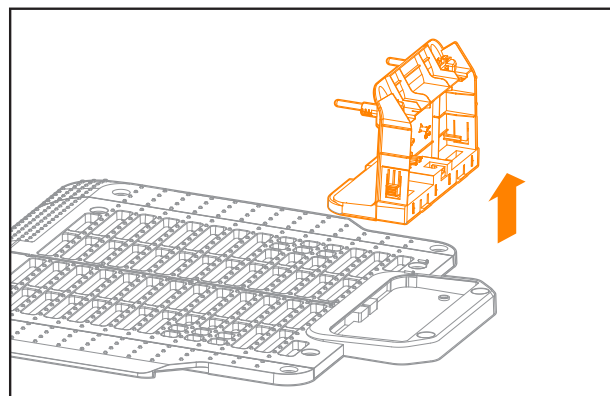
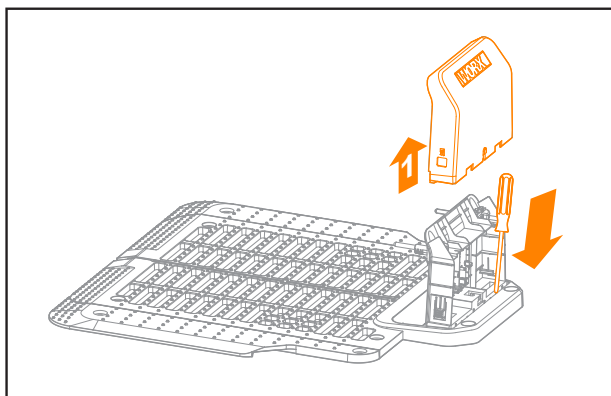

Cette section contient un guide d'utilisation et les messages d'erreur potentiels sur le Landroid Vision. Il y a aussi une section dépannage à la fin qui vous permet de comprendre et résoudre d'éventuels problèmes.

MESSAGES D'OPÉRATION

MESSAGE	MESSAGE DE L'ACTION DU LANDROID VISION
Coupe de l'herbe	Couper de l'herbe selon le calendrier de tonte.
Pluie	Le capteur de pluie détecte l'eau. Le Landroid Vision retournera à la station de charge et y restera pendant le temps que vous l'avez programmé pour le faire. Une fois la pluie s'arrête, le Landroid Vision commencera automatiquement le compte à rebours du délai de pluie, puis retournera à la tonte. Si vous voulez que Landroid Vision tonde avant cela, éteignez-le, puis rallumez-le, mais uniquement lorsque le capteur de pluie est sec, ou vous pouvez supprimer complètement le délai de pluie en réglant le temps de délai de pluie sur zéro.
Retour à la maison	Nécessite une recharge: pendant le trajet vers la base, la lame de coupe est arrêtée.
Mise en charge	«Charge» et le pourcentage de charge sont affichés.
Aucun temps de travail prévu	Prêt, doit être programmé comme vous le souhaitez.
Ne travaille pas aujourd'hui	Prêt, commencera selon le programme de tonte.
Travail effectué aujourd'hui	
Charge terminée	Landroid Vision a terminé sa charge.
Charge d'urgence	Charge d'urgence Le Landroid Vision se charge à l'état hors tension.



MESSAGES D'ERREUR

Parfois, les choses peuvent mal tourner. Heureusement, le Landroid Vision est assez intelligent pour vous dire s'il rencontre un problème afin que vous puissiez le réparer. En cas de doute, veuillez visiter notre site Web où vous trouverez des vidéos utiles et une assistance supplémentaire.

MESSAGE	CAUSE	ACTION
	Le couvercle de la batterie n'est pas fermé.	Fermez le couvercle de la batterie.
Hors zone de travail! Appuyez sur «START» pour réinitialiser.	Landroid Vision ne trouve pas la bordure de la pelouse.	1. Si le Landroid Vision se trouve réellement en dehors de son périmètre de travail: éteignez-le, ramenez-le à l'intérieur du périmètre de travail, rallumez-le et appuyez sur Start. 2. Si le Landroid Vision est à l'intérieur de son périmètre de travail, vérifiez si le témoin LED sur le socle de recharge s'allume en vert fixe.
PIN ERRONÉ! Veuillez réessayer.	Le code PIN est erroné.	Entrez le bon code PIN ou réinitialiser votre PIN.
Défaut moteur lame! Appuyez sur «START» pour réinitialiser.	Le disque de coupe est bloqué par un objet, par ex. une branche.	Tournez le bouton marche/arrêt sur Off. Retournez le Landroid Vision, vérifiez s'il y a un objet empêchant le disque de coupe de tourner et retirez l'éventuelle obstruction. Redressez le Landroid Vision. Tournez le bouton marche/arrêt sur On. Appuyez sur Start.
	La lame est surchargée par une herbe dense et épaisse.	Tournez le bouton marche/arrêt sur Off. Emmenez le Landroid Vision vers une zone où l'herbe est courte ou réglez la hauteur de coupe sur une valeur plus élevée. Tournez le bouton marche/arrêt sur On. Appuyez sur Start.
Défaut moteur roue! Appuyez sur «START» pour réinitialiser.	La rotation des roues est bloquée par un objet.	Éteignez le Landroid Vision et transportez-le vers une zone exempte d'obstacles. Tournez le bouton marche/arrêt sur On. Appuyez sur Start. Si le message d'erreur s'affiche toujours, tournez le bouton marche/arrêt sur Off. Retournez le Landroid Vision et vérifiez si la rotation des roues est bloquée par un objet. Enlevez l'objet à l'origine du blocage, remettez le Landroid Vision d'aplomb et rallumez-le.
À l'envers! Appuyez sur «START» pour réinitialiser.	Ceci a pu se produire lorsque le Landroid Vision est entré en contact avec une surface en pente qui a provoqué son renversement.	Remettez le Landroid Vision d'aplomb et enlevez tout objet ayant entraîné le renversement du Landroid Vision.
Tondeuse coincée! Appuyez sur «START» pour réinitialiser.	Le Landroid Vision est coincé.	Tournez le bouton marche/arrêt sur Off. Placez le Landroid Vision dans un endroit de la pelouse sans obstacles, puis tournez le bouton marche/arrêt sur On. Appuyez sur Start. Si le message d'erreur s'affiche toujours, tournez le bouton marche/arrêt sur Off, puis retournez le Landroid Vision. Vérifiez qu'il n'y a pas d'obstacles pouvant empêcher les roues de tourner. Enlevez l'objet à l'origine du blocage, remettez le Landroid Vision d'aplomb et rallumez-le.
Tondeuse levée! Appuyez sur «START» pour réinitialiser.	Landroid Vision a été soulevé.	Tournez le bouton marche/arrêt sur Off. Placez le Landroid Vision dans un endroit sans obstacles, puis allumez-le. Appuyez sur Start. Si le message d'erreur s'affiche toujours, tournez le bouton marche/arrêt sur Off, puis retournez le Landroid Vision et vérifiez qu'il n'y a aucun objet qui peut causer le soulèvement du Landroid Vision. Enlevez l'éventuel objet, remettez le Landroid Vision d'aplomb et rallumez-le.

MESSAGE	CAUSE	ACTION
Tension de la batterie trop basse! Remplacer la batterie.	La batterie est déchargée et doit être rechargée.	Dans ce cas vous devez éteindre le Landroid Vision et le placer dans le socle de recharge, l'écran affiche alors 'Emergency charging' et la recharge du Landroid Vision commence. Si l'erreur de la batterie persiste, votre batterie est endommagée et doit être remplacée.
Température de la batterie hors plage! veuillez patienter	La température est trop élevée (supérieure à 45°C) ou trop basse (inférieure à 4°C) lors du chargement.	Placer la station de charge dans une zone ombragée ou attendre jusqu'à ce qu'elle atteigne une température normale.
Station charge introuvable! Appuyez sur «START» pour réinitialiser.	La machine n'a pas assez de puissance pour retourner à la station de charge.	Ramenez le Landroid Vision vers le socle de recharge.
Tondeuse verrouillée!	Avec l'option 'fonction Lock' activée, si votre Landroid Vision ne reçoit pas de signal de votre routeur Wi-Fi pendant 3 jours, il est alors bloqué par mesure de sécurité. Ceci est peut-être dû au fait que votre routeur a perdu en puissance ou que vous avez changé votre routeur Wi-Fi ou opérateur réseau.	Veillez reconnecter le Landroid Vision au réseau Wi-Fi auquel il était originellement associé. Si c'est impossible, contactez le Service client.
Erreur de lecteur RFID!	Le RFID n'est pas correctement installé.	Vérifiez si le RFID est correctement installé.
Caméra bloquée!	Caméra couverte par des objets sales.	Nettoyer la caméra.

NOTA

- Avant de mettre sous tension, vérifiez toujours que le Landroid Vision se trouve dans sa zone de travail. Si ce n'est pas le cas, le message « En dehors de la zone de travail ! Appuyez sur START pour réinitialiser » s'affichera. Ce message s'affiche également lorsque Landroid Vision se trouve partiellement mais pas complètement dans sa zone de travail.
- Si pour une raison quelconque — par ex. une fête, des enfants qui jouent... — vous souhaitez ranger dans son socle de recharge: appuyez sur , puis sur . Le Landroid Vision retournera sur son socle et y restera. Notez que le Landroid Vision attendra alors jusqu'à la session de tonte suivante dans le programme. Si vous devez redémarrer, appuyez sur  puis  pour démarrer votre Landroid Vision.
- Si une erreur se produit de manière répétée dans la même zone de votre pelouse, il se peut que vous ayez un problème avec la zone de travail. Veuillez donc vous référer aux instructions d'installation et vérifier que votre installation est correcte.
- Si votre pelouse est divisée en deux zones séparées, reliées par un couloir de moins de 1m, dont l'une ne comporte pas de base de recharge : lorsque le Landroid Vision est à court de charge, amenez-le manuellement sur le socle de charge.
- Si le Landroid Vision fonctionne anormalement de temps en temps, essayez de le réinitialiser en l'éteignant et en retirant la batterie pendant 30 secondes, puis redémarrez. Si le problème n'est pas résolu, veuillez contacter notre Service client.

DÉPANNAGE

Si votre Landroid Vision ne fonctionne pas correctement, consultez le guide de dépannage ci-dessous. Si le problème persiste, contactez le service clientèle.

SYMPTÔME	CAUSE	SOLUTION
Le voyant LED du socle de recharge ne s'allume pas.	Pas d'alimentation.	Vérifiez que le socle de recharge est correctement connecté au chargeur et le chargeur est connecté à une alimentation électrique appropriée.
Le Landroid Visions'allume, mais le disque de coupe ne bouge pas.	Le Landroid Vision est en train de chercher le socle de recharge.	Ceci est normal: le Landroid Vision a besoin de se recharger et le disque de coupe ne tourne pas lorsque le robot est en train de chercher automatiquement le socle de recharge.
Le Landroid Vision vibre.	Le disque de coupe est en déséquilibre. Les lames peuvent être endommagées.	Vérifiez les lames et remplacez-les si elles sont endommagées. Retirez les débris et objets étrangers des lames et du disque de coupe.
L'herbe est coupée de manière irrégulière.	Le Landroid Vision ne fonctionne pas pendant suffisamment d'heures par jour pour couper l'herbe.	Essayez d'ajouter plus d'heure au programme de tonte.
	La zone de tonte est trop grande pour la taille du Landroid Vision que vous avez.	Essayez de réduire la taille de la zone de tonte ou augmenter le temps de travail.
	Les lames sont émoussées et pas tranchantes.	Changez toutes les lames et les vis afin que le disque de coupe reste bien équilibré.
	La hauteur de coupe est réglée sur un cran trop bas pour votre pelouse.	Réglez la hauteur sur un cran élevé, puis baissez progressivement.
	Le disque de coupe est recouvert d'herbe ou d'un autre objet.	Examinez le disque de coupe et enlevez l'herbe et tous les objets pouvant l'empêcher de tourner.
	De l'herbe s'est accumulée sur le disque ou dans le boîtier du moteur.	Vérifiez que le disque peut bien tourner sans entrave. Si nécessaire, démontez le disque et enlevez les débris.
	Erreur de reconnaissance	Enlevez les obstacles, tels que les tas de feuilles, les mauvaises herbes et les fleurs sauvages.
La zone secondaire n'est pas tondue.	Erreur de programmation	Assurez-vous que les RFID sont correctement installés et reprogrammés.
	Des obstacles se trouvent entre le RFID et le chemin.	Enlevez les obstacles.
	La limite du passage dans une portée de 1,5 m du fil de délimitation pour le RFID est courbée.	Assurez-vous qu'aucune limite courbée ne se trouve dans une portée de 1,5 m du fil de délimitation pour le RFID.
La durée de charge est beaucoup plus longue que la durée nominale.	Mauvais contact dû à la saleté de la borne de recharge.	Nettoyez les broches de contact du socle et les bornes de recharge de la machine à l'aide d'un chiffon.
	Le système de protection de la charge s'est activé à cause de la température trop élevée.	Placez le socle de recharge dans une zone ombragée ou attendez que la température baisse.
La tondeuse ne se recharge pas.	Pas d'alimentation.	Vérifiez que le cordon d'alimentation est correctement relié au chargeur et que le chargeur est branché à une alimentation appropriée. Assurez-vous que les deux bornes de recharge sur la tondeuse touchent le centre des broches de contact sur le socle de recharge.

SYMPTÔME	CAUSE	SOLUTION
La durée d'autonomie du Landroid Vision est de plus en plus courte après chaque recharge.	Quelque chose bloque le disque de coupe, ce qui crée des frictions et augmente la consommation d'électricité.	Enlevez le disque de coupe et nettoyez-le. L'herbe est peut-être trop haute et trop épaisse.
	Le Landroid Vision tremble beaucoup parce que le disque de coupe n'est pas équilibré.	Enlevez le disque de coupe et nettoyez-le. L'herbe est peut-être trop haute et trop épaisse. Examinez les lames et le disque de coupe, Enlevez les débris et objets étrangers des lames et du disque de coupe. Remplacez les lames par un nouveau jeu.
	La batterie est peut-être vieille ou épuisée.	Remplacez la batterie.
	Le temps de travail est élevé.	Redéfinir le temps de travail.
Le Landroid Vision ne se met pas en marche à l'heure prévue.	L'horloge n'est pas réglée à la bonne heure.	Régler l'horloge à la bonne heure.
	Les temps de coupe programmés pour le Landroid Vision sont incorrects.	Changez les heures de début et de fin de travail du Landroid Vision.
	Le pourcentage de temps de fonctionnement hebdomadaire défini via App a changé.	Définir le pourcentage correct via App.
Landroid Vision ne trouve pas la base de chargement.	La direction de la base de chargement est incorrecte.	Assurez-vous que la station d'accueil Landroid Vision est orientée vers la base de chargement et que l'appareil en sort dans le sens inverse des aiguilles d'une montre.
	Il y a des obstacles devant la base de chargement.	Veuillez éliminer les obstacles dans les 2 m devant la base de chargement.
	Le QR code est couvert.	Assurez-vous que le code QR est correctement visible et que rien n'est posé directement dessus ou au-dessus.
Landroid Vision ne peut pas s'enclencher correctement dans le socle de recharge.	Influences environnementales.	Redémarrer le Landroid Vision.
	Mauvais contact dû à la saleté de la borne de recharge.	Nettoyez les broches de contact du socle et les bornes de recharge de la machine à l'aide d'un chiffon.
L'indicateur vert sur le socle de recharge s'allume avant que la charge ne soit terminée.	la station de charge est trop chaude ou trop froide.	Placer la station de charge dans une zone ombragée ou attendre jusqu'à ce qu'elle atteigne une température normale.
Les roues du Landroid Vision dérapent ou glissent continuellement.	Des obstacles étrangers, tels que des brindilles et des branches peuvent être coincés sous le Landroid Vision.	Enlevez les objets étrangers de sous le Landroid Vision.
	La pelouse est trop humide.	Interdisez les zones de terrain humide ou mou à l'aide des bandes magnétiques ou en créant un chemin non recouvert de pelouse dont la largeur est supérieure à 5 cm, jusqu'à ce que le terrain soit à nouveau sec.

SYMPTÔME	CAUSE	SOLUTION
Landroid Vision glisse hors de sa zone de travail.	Faible adhérence des roues motrices du Landroid Vision.	Veillez vérifier que les roues sont propres et exemptes de boue afin de garantir la meilleure adhérence possible.
	La pente est supérieure à 30% (17°).	Interdisez la zone en pente à l'aide des bandes magnétiques ou en créant un chemin non recouvert de pelouse dont la largeur est supérieure à 5 cm sur le côté de la pente.
	Erreur de reconnaissance.	Retirez tout obstacle éventuel. Utilisez la bande magnétique ou créez un chemin non recouvert de pelouse dont la largeur est supérieure à 5 cm sur la bordure du terrain pour garantir le bon fonctionnement de la tondeuse.
	Il y a de l'herbe dont la hauteur dépasse 15 cm.	Taillez l'herbe à moins de 15 cm. Posez des bandes magnétiques ou aménagez un chemin sans herbe de 5 cm s'il y a des marches, des falaises ou un étang sous l'herbe.
Le Landroid Vision entre fréquemment en collision.	L'herbe est plus haute que 15 cm.	Taillez l'herbe à moins de 15 cm.
	Il y a de l'herbe autour d'objets suspendus tels qu'une clôture suspendue ou un toboggan.	Posez des bandes magnétiques ou aménagez un chemin sans herbe de 5 cm autour de la zone.
Le système d'exploitation du Landroid Vision plante lorsqu'il est en charge ou en veille.	Défaut du logiciel ou de l'écran.	Redémarrer le Landroid Vision.
Le Landroid Vision s'éteint lorsqu'il s'enclenche dans le socle de recharge.	Le Landroid Vision ne parvient pas à se recharger en raison de la protection contre la surchauffe et s'éteint.	Placez le socle de recharge dans une zone ombragé ou attendez que la température baisse.
	Mauvaise connexion.	Vérifiez l'indicateur LED sur le socle de recharge. Vérifiez la connexion entre les broches de contact situées sur le socle de recharge et la borne de recharge.
Le Landroid Vision s'arrête dans le périmètre de travail.	Il y a des obstacles continus dans la zone de travail.	Posez une bande magnétique ou créez un chemin non recouvert d'herbe d'une largeur supérieure à 5 cm autour des obstacles.
	La hauteur de coupe est réglée sur un cran trop bas pour la hauteur de l'herbe ou l'herbe est trop dense.	Réglez la hauteur sur un cran élevé, puis baissez progressivement.
Le Landroid Vision se retourne.	Il y a un obstacle incliné sur la pelouse.	Ôtez l'obstacle du périmètre de travail du Landroid Vision.

SYMPTÔME	CAUSE	SOLUTION
Le Landroid Vision ne parvient pas à se connecter à internet.	Veillez vérifier que votre routeur a les paramètres corrects.	Assurez-vous que votre routeur est de 2,4 GHz ou 5 GHz. Si votre routeur a deux paramètres, veuillez activer la bande 2,4 GHz ou 5 GHz. Assurez-vous que votre routeur est réglé sur le mode 802.11 et le paramètre sans fil est b/g/n mixed. Assurez-vous que votre routeur a la fonction SSID Broadcast activée lorsque vous connectez la machine avec l'appli. Vous pouvez la fermer après l'avoir connecté avec succès. Assurez-vous que la fonction DHCP est activée. Si vous avez changé de réseau Wi-Fi, vous devez connecter le Landroid Vision au nouveau réseau. Si vous avez un routeur «Fritz!box», assurez-vous d'activer l'option «Allow communication between devices in same network» dans les paramètres.
	Veillez vérifier si le router est débranché ou la carte Wi-Fi SSID a été changée.	Assurez-vous que le router est branché et qu'il s'agit de la bonne carte Wi-Fi SSID.
La mise à jour du logiciel échoue.	Le signal Wi-Fi est faible.	Rapprochez-vous du routeur pour renforcer le signal.
	Le niveau de la batterie est inférieur à 50%.	Placez le Landroid Vision sur la station de charge ou assurez-vous que le niveau de la batterie est supérieur à 50%.
Votre Landroid Vision émet un bip lorsque vous réglez « mois / heure / minute ».	Cela est normal.	Régler ● dans le sens antihoraire.



PROTECTION DE L'ENVIRONNEMENT

 Les déchets d'équipements électriques et électroniques ne doivent pas être déposés avec les ordures ménagères. Ils doivent être collectés pour être recyclés dans des centres spécialisés. Consultez les autorités locales ou votre revendeur pour obtenir des renseignements sur l'organisation de la collecte.

Retirez le bloc-batteries usagé de l'appareil et déposez-le dans le centre de recyclage le plus approprié. En cas de doute, consultez votre service local de protection de l'environnement.

CARACTÉRISTIQUES TECHNIQUES

Modèle **WR206E WR208E WR213E WR216E (200-299 - désignation des machines, modèle de tondeuse à ga-zon robotisée avec technologie Vision)**

	WR206E	WR208E	WR213E	WR216E
Vitesse à vide (/min)	2800 /min	2600 /min	2200 /min	
Zone de coupe (m ²)	600 m ²	800 m ²	1300 m ²	1600 m ²
Diamètre de coupe (cm)	18 cm	19 cm	22 cm	
Hauteur de coupe (mm)	30-60 mm			
Système de coupe	3 lames pivotantes			
Positions de hauteur de coupe	4		7	
Pente (%)	30%			
Type de batterie	Lithium			
Capacité de batterie (Ah)	2 Ah	4 Ah		
Modèle de batterie	WA3551.1	WA3014		
Durée de charge (mins.) environ.	80 mins.	75 mins.		40 mins.
Modèle de chargeur	WA3750.1/ WA3755.1	WA3775/WA3776		WA3796/WA3798
Valeurs nominales du chargeur	Entrée: 100-240 V~50/60 Hz, 38 W, Sortie: 20V  , 1.5 A	Entrée:100-240 V~50/60 Hz, 90 W, Sortie: 20 V  , 3.0 A		Entrée:100-240 V~50/60 Hz, 190W, Sortie: 20 V  , 5.0 A
Poids de la machine (kg)	14.4 kg	14.6 kg	15.1 kg	
Classe de protection	III			
App (Wi-Fi/Bluetooth)	Y			
Bandes de fréquence pour NFC (MHz)	13.56 MHz			
Puissance maximale transmise pour NFC (dBuA/m)	83 dBuA/m			
Bandes de fréquences pour Bluetooth (MHz)	2400-2483.5 MHz			
Puissance d'émission maximale pour Bluetooth (dBm)	8 dBm			
Bandes de fréquences pour le Wi-Fi (MHz)	2400-2483.5 MHz, 5150-5350 MHz, 5470-5725 MHz			
Puissance maximale transmise pour Wi-Fi (dBm)	20 dBm			
Bandes de fréquences pour le Wi-Fi (MHz)	5725 ~5850 MHz			
Puissance maximale transmise pour Wi-Fi (dBm)	14 dBm			
Niveau d'étanchéité	IPX 5			

* La tension est mesurée à vide. La tension initiale de la batterie atteint un maximum de 20 volts. La tension nominale est de 18 volts.

INFORMATIONS RELATIVES AU BRUIT

	WR206E	WR208E	WR213E WR216E
Niveau de pression acoustique	$L_{pA} = 46.45 \text{ dB(A)}$	$L_{pA} = 46.46 \text{ dB(A)}$	$L_{pA} = 46.73 \text{ dB(A)}$
	$K_{pA} = 1.58 \text{ dB(A)}$	$K_{pA} = 1.11 \text{ dB(A)}$	$K_{pA} = 1.68 \text{ dB(A)}$
Niveau de puissance acoustique	$L_{wA} = 57.45 \text{ dB(A)}$	$L_{wA} = 57.46 \text{ dB(A)}$	$L_{wA} = 57.73 \text{ dB(A)}$
	$K_{wA} = 1.58 \text{ dB(A)}$	$K_{wA} = 1.11 \text{ dB(A)}$	$K_{wA} = 1.68 \text{ dB(A)}$
Porter des protections auditives lorsque la pression sonore est supérieure à 80 dB (A).			

Un certain niveau de bruit de la machine est inévitable. Le travail bruyant sur des routes doit être autorisé et limité à certaines périodes. Les périodes de repos doivent être préservées et les heures de travail peuvent être restreintes à un minimum. Pour sa propre protection et la protection des personnes travaillant dans les environs, le personnel doit porter une protection auditive appropriée.

ACCESSORIES

	WR206E	WR208E	WR213E	WR216E
Vis	14	14	14	14
Tour de charge	1	1	1	1
Plaque de charge	1	1	1	1
Piquets à bande magnétique	16	16	16	16
Clé hexagonale	1	1	1	1
Lames (WA0190)	9	9	9	9
RFID	2	2	2	2
Bandes magnétiques (5m)	2	2	2	2
Jauge de mesure	1	1	1	1
Batterie (WA3551.1)	1	/	/	/
Batterie (WA3014)	/	1	1	1
Chargeur (WA3750.1/WA3755.1)	1	/	/	/
Chargeur (WA3775/WA3776)	/	1	1	/
Chargeur (WA3796/WA3798)	/	/	/	1

Nous recommandons d'acheter tous les accessoires dans le magasin d'acquisition de la machine. Pour plus d'informations, se référer à l'emballage des accessoires. Le personnel du magasin est également là pour vous conseiller.

UTILISATION CONFORME

Ce produit est destiné à la tonte de pelouses de particuliers. Il est conçu pour tondre fréquemment la pelouse de manière à la garder plus belle et plus saine que jamais auparavant. Selon la taille de votre pelouse, le Landroid Vision peut être programmé de manière à travailler à n'importe quel moment et avec n'importe quelle fréquence. Il n'est pas destiné à creuser, balayer ou nettoyer la neige.

DÉCLARATION DE CONFORMITÉ

Nous,
Positec Germany GmbH
Postfach 680194, 50704 Cologne, Germany

Positec déclare que le produit

Description **Robot de fauchage à pelouse**

Modèle **WR206E WR208E WR213E WR216E (200-299 - désignation des machines, modèle de tondeuse à gazon robotisée avec technologie Vision) (Le numéro de série est placé sur la dernière page) avec chargeur de batterie WA3750.1 / WA3755.1 / WA3775 / WA3776 / WA3796 / WA3798 et Socle de recharge WA0515**

Fonction **Ondeuse à gazon**

Est conforme aux directives suivantes,

2006/42/EC, 2014/30/EU, 2014/35/EU, 2011/65/EU&(EU)2015/863, 2000/14/EC amendée par 2005/88/EC, 2014/53/EU

2000/14/EC amendée par 2005/88/EC

- Procédure d'évaluation de la conformité conformément à
- Niveau de pression acoustique
- Niveau d'intensité acoustique

WR206E	WR208E	WR213E WR216E
Annex V	Annex V	Annex V
57.45 dB (A)	57.46 dB (A)	57.73 dB (A)
59 dB (A)	59 dB (A)	59 dB (A)

Et conforme aux normes

Pour tondeuse à gazon: EN 50636-2-107:2015+A1:2018+A2:2020+A3:2021, EN 60335-1:2012+A11:2014 +A13:2017+A1:2019+A2:2019+A14:2019+A15:2021, EN IEC 62311:2020, EN IEC 55014-1:2021, EN IEC 55014-2:2021, EN IEC 61000-3-2:2019+A1:2021, EN 61000-3-3:2013+A1:2019+A2:2021

Pour le module Bluetooth et Wi-Fi (2.4G): EN 301 489-1 V2.2.3, EN 301 489-17 V3.2.4, EN 300 328 V2.2.2

Pour le module Wi-Fi (5G): EN 301 489-1 V2.2.3, EN 301 489-17 V3.2.4, EN 301 893 V2.1.1, EN 300 440 V2.2.1

Pour le chargeur: EN IEC 55014-1:2021, EN IEC 55014-2:2021, EN IEC 61000-3-2:2019+A1:2021, EN 61000-3-3:2013+A1:2019+A2:2021, EN IEC 60335-2-29:2021+A1:2021, EN 60335-1:2012+A11:2014+A13:2017+A1:2019+A2:2019+A14:2019+A15:2021, EN 62233:2008

Pour le RFID: EN 300 330 V2.1.1, EN 301 489-3 V2.3.2

Pour le bruit: EN ISO 3744:1995

Pour le RoHS: EN IEC 63000:2018

La personne autorisée à compiler le dossier technique,

Nom Marcel Filz

Adresse Positec Germany GmbH Postfach 680194, 50704 Cologne, Germany

2024/03/07

Allen Ding

Ingénieur en chef adjoint, Essais & Certification

Positec Technology (China) Co., Ltd

18, Dongwang Road, Suzhou Industrial

Park, Jiangsu 215123, P. R. China